

轴补偿模块

ZR1000 系列

▶ 产品优点



▶ 可调节的触发灵敏度

通过控制空气压力,你可以根据你的应用优化调整灵敏度。





▶ 内置传感器

当向Z方向偏转时,可选择的传感器会向控制单元发送两个可教信号。

▶ 气动锁紧

气动启动后,轴补偿被锁定在一个确定的端部位置,并能承受高动态载荷。

▶ 产品特点

尺寸型号	版本
ZR1XXX	-A
 (最多)一百五十万次循环免维护	●
 磁场传感器	●
 耐腐蚀	●
 阻隔空气密封	●
 IP 40	●

优势细节

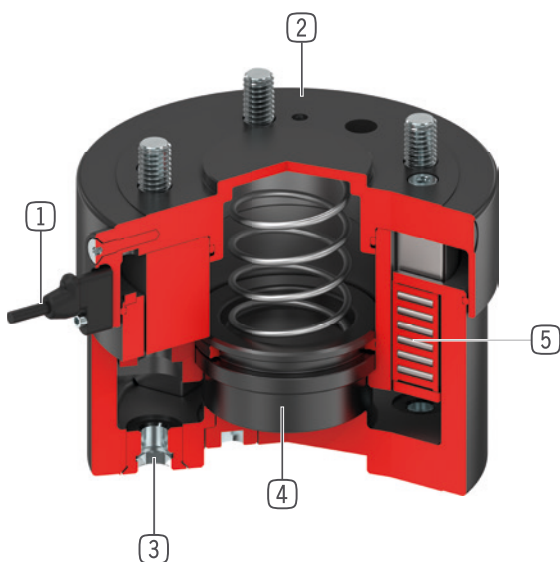

- ① 活塞位置检测
 - 通过磁场传感器
 - 可作为附件提供
- ② 坚固且轻的外壳
 - 硬涂层铝合金
 - 总高度最低
 - 标准防护等级为IP40
- ③ 连结法兰
 - 安装圈符合EN ISO 9409-1标准
- ④ 锁紧活塞
 - 单作用气缸
 - 带内置弹簧
 - 锁定Z轴
- ⑤ 线性导轨
 - 达到最高的力和力矩
 - 钢/钢制导架, 精度持久

技术数据

尺寸型号	依据EN ISO 9409-1标准的连接法兰	Z 轴上的行程 [mm]	保持力 [N]	重量 [kg]
ZR1040	TK 40	8	250	0.52
ZR1050	TK 50	8	500	0.67
ZR1063	TK 63	10	1000	1.1
ZR1080	TK 80	10	1500	1.8
ZR1100	TK 100	15	3000	3.1
ZR1125	TK 125	15	4500	5.1
ZR1160	TK 160	20	6500	8.9
ZR1200	TK 200	20	11500	13

更多详情请上网查询



所有信息查询请点击:www.zimmer-group.com。产品参数、绘图、3D模型和操作说明均可根据产品型号查询。清晰且实时更新。

轴补偿模块

ZR1160 尺寸型号

产品规格



可变安装位置

显示最大操控重量与加速度和重心距螺栓表面中心的函数。并不取代技术设计。

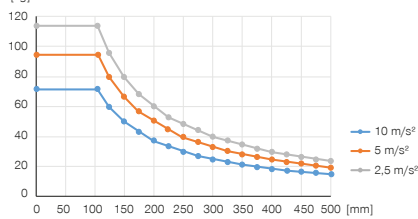

力和力矩

显示最大的力和力矩



	在施压状态下	在无压状态下
Mr [Nm]	600	600
My [Nm]	300	100
Fa [N]	5000	5000

可变安装位置

显示最大挠度a是载荷F和距离L的函数。不代替技术设计。

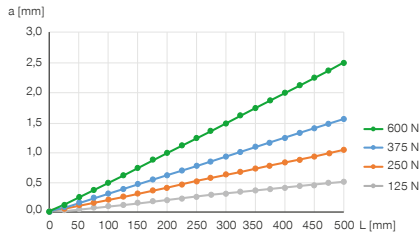

偏转

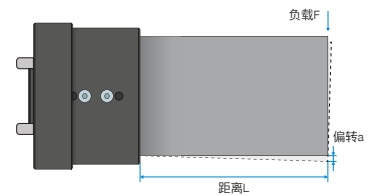

随货提供



1 [个]
传感器支架
ZUB000036

配件建议



能源供应



GVM5
直插接头-快接式



WVM5
角度接头-快接式



接口 / 其他



KAG500B4
插入式直连接头电缆 5 m - M8插头(母头)



KAW500B4
插入式弯角连接头电缆 5 m - M8插头(母头)



传感器



MFS01-S-KHC-P2-PNP
2点传感器盖, 电缆0.3 m-插头M8



订购编号	技术数据
依据EN ISO 9409-1标准的连接法兰	TK 160
Z轴上的行程 [mm]	20
保持力 [N]	6500
弹簧力 [N]	150 ... 220
重复定位精度 +/- [mm]	0.01
操作气压 [bar]	1 ... 8
额定操作气压 [bar]	6
操作温度 [°C]	5 ... +80
每循环耗气体积 [cm³]	620
绕Z轴的转动惯量 [kgcm²]	550
根据IEC 60529标准安全保护	IP40
重量 [kg]	8.9

