

SCHNEIDZANGEN

SERIE ZK1000

► PRODUKTVORTEILE



► Extrem Leicht

Dieses Leichtgewicht ermöglicht Ihnen oftmals den Einsatz einer kleineren Verfahrachse und reduziert somit die Gesamtkosten der Anwendung

► Magnetfeldsensorabfrage integriert

Eine der wenigen Schneidzangen auf dem Markt, deren Stellungen prozesssicher abgefragt und an die Steuerung übertragen werden können

► Hier entscheiden Sie selbst!

Ob Anguss oder Stahldraht: Durch die Vielzahl an Schneidengeometrien und -materialien finden Sie immer die richtigen Schneiden

► SERIENMERKMALE

Baugröße

ZK10XX

 5 Mio. wartungsfreie Zyklen (max.)	●
 Feder öffnend O	●
 Magnetfeldsensor	●
 IP30	●



► NUTZEN IM DETAIL

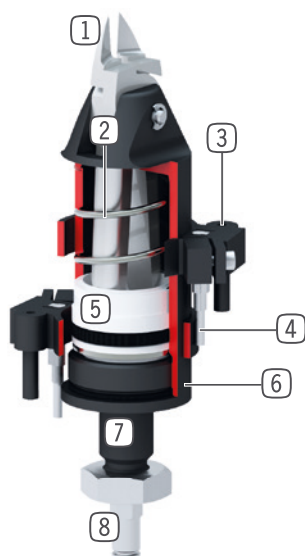

- ① **Schneideinsatz**
 - flexibel einsetzbar durch applikationsspezifische Schneidengeometrien
- ② **Rückstellfeder**
 - zum Öffnen der Schneiden
- ③ **Befestigungsschelle**
 - Aufnahme für die Magnetfeldsensorik
- ④ **Magnetfeldsensor**
 - zur Positionsabfrage
- ⑤ **Antrieb**
 - einwirkender Pneumatikzylinder
- ⑥ **Gehäuse**
 - hartbeschichtete Aluminiumlegierung
- ⑦ **Befestigung und Positionierung**
 - über Passung, Gewinde und Kontermutter
- ⑧ **Energiezuführung**

► TECHNISCHE DATEN

Baugröße	Hub [°]	Greifmoment [Nm]	Gewicht [kg]	IP Klasse
ZK1030	2,1	14	0,11	IP30
ZK1036	2,5	40	0,31	IP30
ZK1045	4,25	98	0,29	IP30
ZK1065	6,5	400	0,71	IP30

► WEITERE INFORMATIONEN ONLINE VERFÜGBAR



Alle Informationen auf einen Klick: www.zimmer-group.com. Finden Sie anhand der Bestell-Nr. Ihres gewünschten Produktes Daten, Zeichnungen, 3-D-Modelle und Betriebsanleitungen zu Ihrer Baugröße. Schnell, übersichtlich und immer aktuell.

SCHNEIDZANGEN

BAUGRÖSSE ZK1036

► PRODUKTSPEZIFIKATIONEN



► IM LIEFERUMFANG ENTHALTEN



1 [Stück]
Sechskantmutter
C093614159

► ZUBEHÖREMPFEHLUNG



ENERGIEVERSORGUNG



GVM5
Gerade-Verschraubung



WVM5
Winkel-Schwenk-Verschraubung



SENSORIK



KHD36
Sensorhalter



MFS02-K-KHC-P1-PNP
Magnetfeldsensor gerade, Kabel 5 m



MFS02-S-KHC-P1-PNP
Magnetfeldsensor gerade, Kabel 0,3 m - Stecker M8



ANSCHLÜSSE / SONSTIGES



BK1036-01
Schneideinsatz 25° für Kunststoff



BK1036-02
Schneideinsatz 40° für Kunststoff



BK1036-03
Schneideinsatz 0° für Kunststoff



BK1036-04
Schneideinsatz Beißzange für Kunststoff



BK1036-05
Schneideinsatz 0° für Stahl

► Technische Daten	
Bestell-Nr.	ZK1036
Hub pro Backe [°]	2,5
Greifmoment beim Schließen [Nm]	40
Schließzeit [s]	0,04
Öffnungszeit [s]	0,15
Betriebsdruck min. [bar]	2
Betriebsdruck max. [bar]	6
Nennbetriebsdruck [bar]	6
Betriebstemperatur min. [°C]	5
Betriebstemperatur max. [°C]	+80
Zylindervolumen pro Zyklus [cm³]	9,2
Gewicht [kg]	0,31
mögliche Schneiddurchmesser	
möglicher Schneid-Ø max. Kunststoff [mm]	4
möglicher Schneid-Ø max. Hartkunststoff [mm]	2,6
möglicher Schneid-Ø max. Kupfer [mm]	1,6
möglicher Schneid-Ø max. Stahl [mm]	1
möglicher Schneid-Ø max. Klavierdraht [mm]	0,5

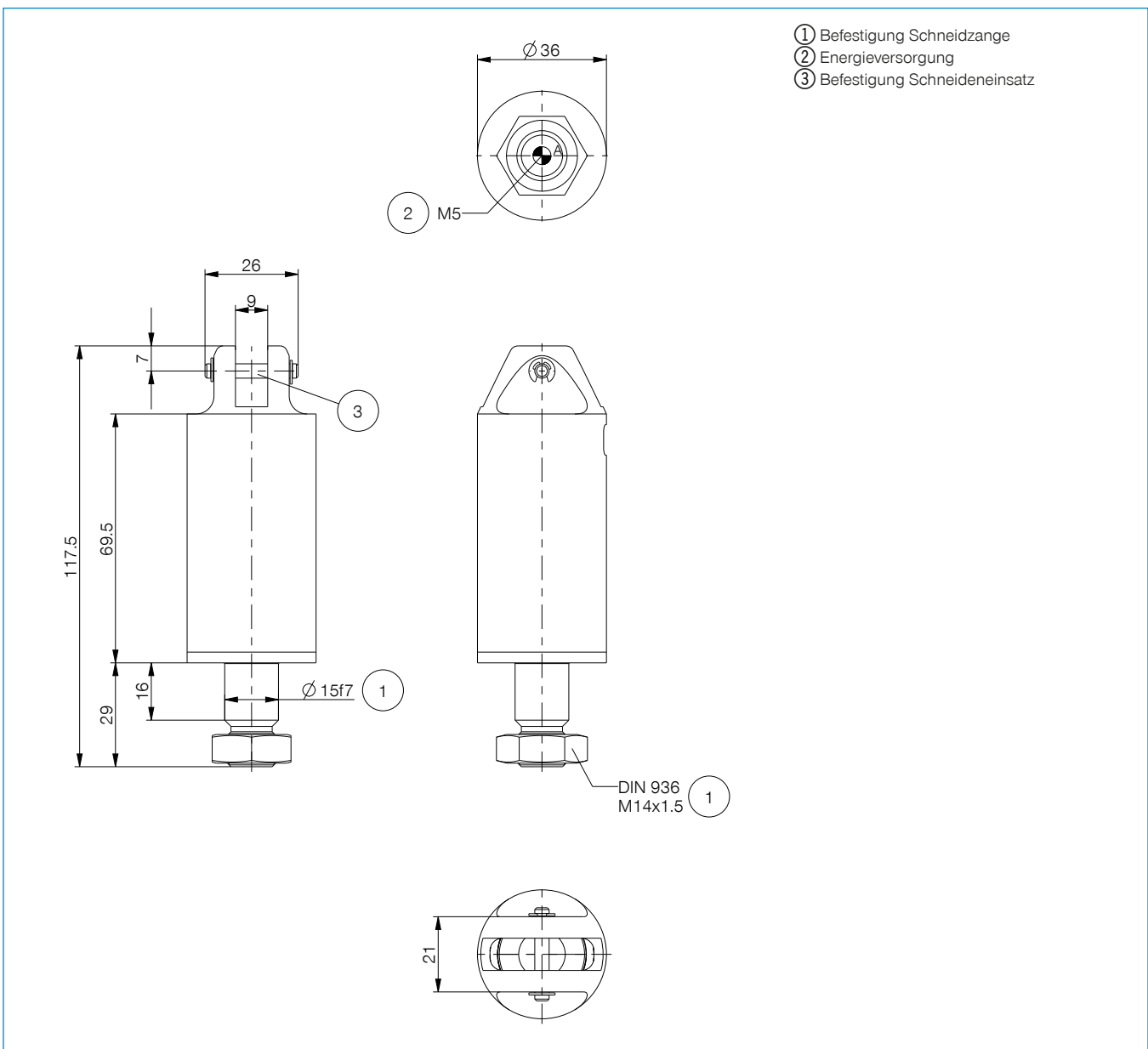

SCHNEIDZANGEN

SERIE ZK1000 SCHNEIDEINSÄTZE

► SCHNEIDEINSÄTZE FÜR ZK1030

BK1030-01

Schneideinsatz 15° für Kunststoff

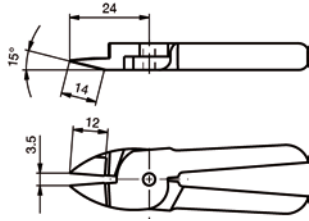

BK1030-02

Schneideinsatz 40° für Kunststoff

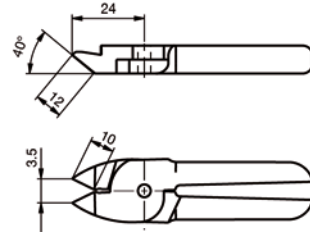

BK1030-03

Schneideinsatz 0° für Kunststoff

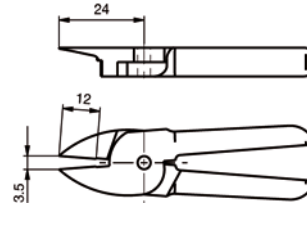

BK1030-04

Schneideinsatz Beißzange für Kunststoff

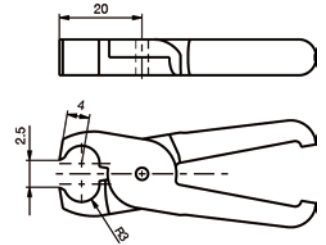

BK1030-05

Schneideinsatz 0° für Stahl

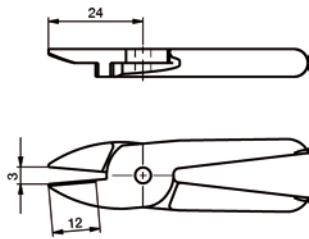

BK1030-06

Schneideinsatz 25° für Stahl

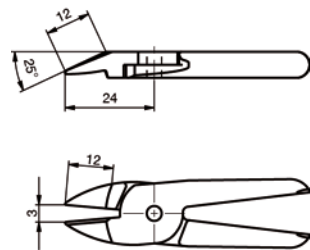

BK1030-07

Hartmetall-Schneideinsatz 0° für Stahl

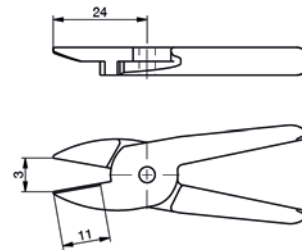

BK1030-08

Hartmetall-Schneideinsatz 25° für Stahl

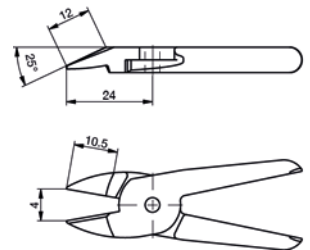

Der passende Schneideinsatz muss hinsichtlich Funktion und Standfestigkeit in der Endanwendung evaluiert werden.

► SCHNEIDEINSÄTZE FÜR ZK1036

BK1036-01

Schneideinsatz 25° für Kunststoff

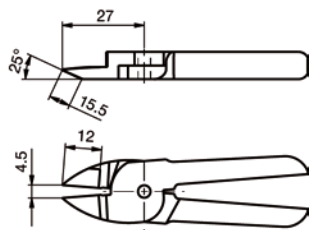

BK1036-02

Schneideinsatz 40° für Kunststoff

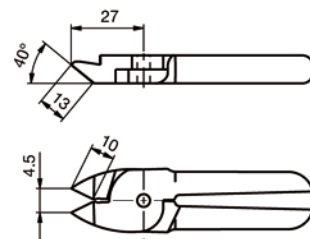

BK1036-03

Schneideinsatz 0° für Kunststoff

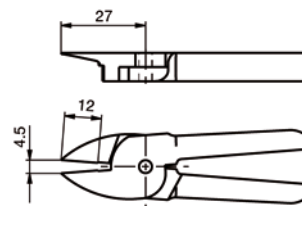

BK1036-04

Schneideinsatz Beißzange für Kunststoff

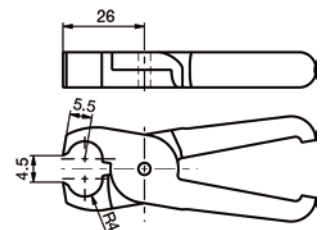

BK1036-05

Schneideinsatz 0° für Stahl

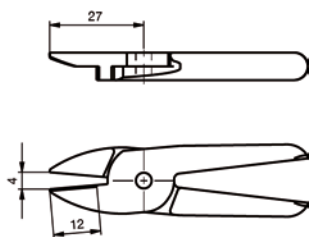

BK1036-06

Schneideinsatz 25° für Stahl

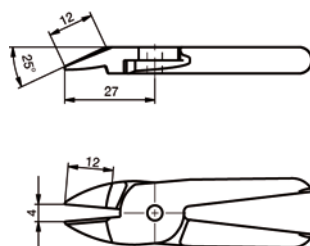

BK1036-07

Hartmetall-Schneideinsatz 0° für Stahl

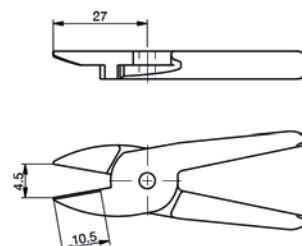

BK1036-08

Hartmetall-Schneideinsatz 25° für Stahl

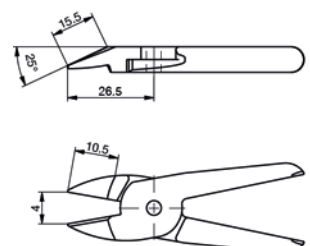

Der passende Schneideinsatz muss hinsichtlich Funktion und Standfestigkeit in der Endanwendung evaluiert werden.

► SCHNEIDEINSÄTZE FÜR ZK1045

BK1045-01

Schneideinsatz 15° für Kunststoff

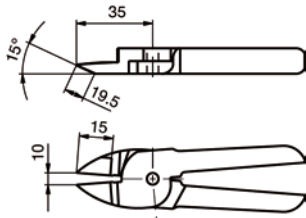

BK1045-02

Schneideinsatz 40° für Kunststoff

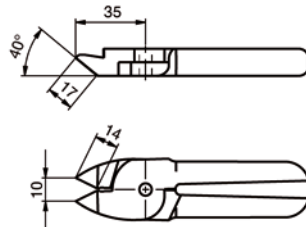

BK1045-03

Schneideinsatz 0° für Kunststoff

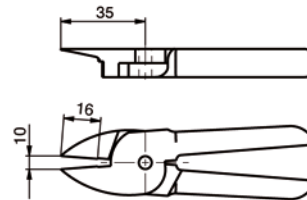

BK1045-04

Schneideinsatz Beißzange für Kunststoff

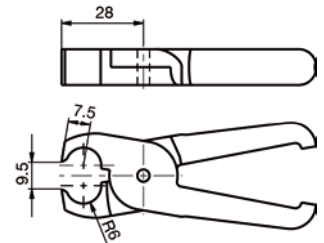

BK1045-05

Schneideinsatz 0° für Stahl

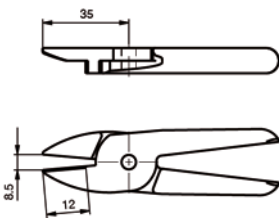

BK1045-06

Schneideinsatz 30° für Stahl

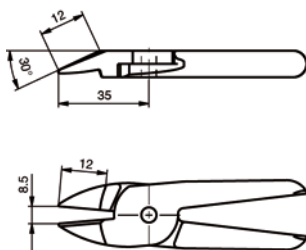

BK1045-07

Hartmetall-Schneideinsatz 0° für Stahl

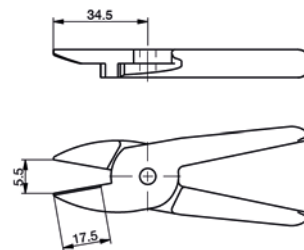

BK1045-08

Hartmetall-Schneideinsatz 35° für Stahl

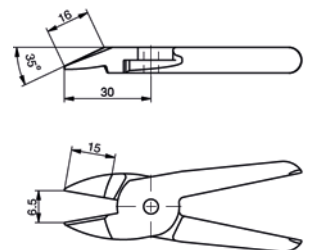

Der passende Schneideinsatz muss hinsichtlich Funktion und Standfestigkeit in der Endanwendung evaluiert werden.

► SCHNEIDEINSÄTZE FÜR ZK1065

BK1065-01

Schneideinsatz 15° für Kunststoff

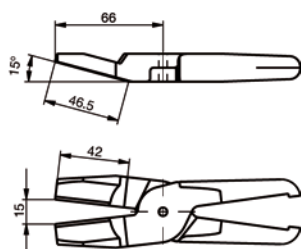

BK1065-02

Schneideinsatz 0° für Kunststoff

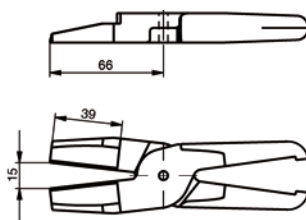

BK1065-03

Schneideinsatz 30° für Kunststoff

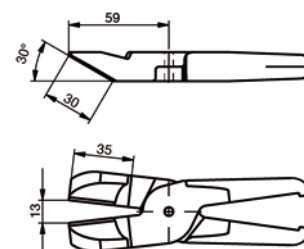

BK1065-04

Schneideinsatz Beißzange für Kunststoff

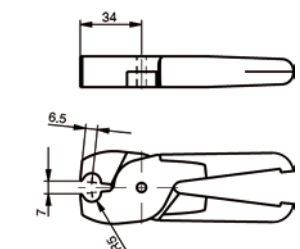

BK1065-05

Schneideinsatz 0° für Stahl

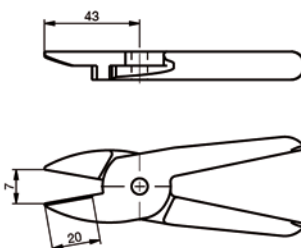

BK1065-06

Schneideinsatz 30° für Stahl

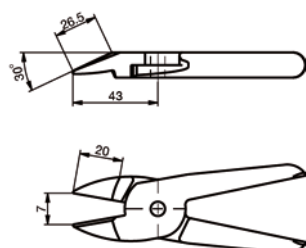

BK1065-07

Hartmetall-Schneideinsatz 0° für Stahl

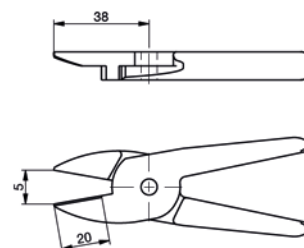

BK1065-08

Hartmetall-Schneideinsatz 40° für Stahl

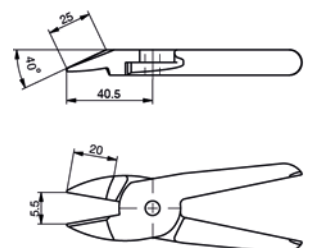

Der passende Schneideinsatz muss hinsichtlich Funktion und Standfestigkeit in der Endanwendung evaluiert werden.