

교체 조-고정 부품 WB5025F

교체 조-비고정 부품-세트 WB5025L

▶ 제품 규격



⑤ 교체 조-고정 부품

④ 교체 조-비고정 부품-세트

▶ 기술 데이터

주문번호	WB5025F	WB5025L
사이즈에 적합	GPP5025 / GPD5025	GPP5025 / GPD5025
조임 토크 [Nm]	20	
패키징 유닛 [조각]	1	2
무게 [kg]	1.5	0.22

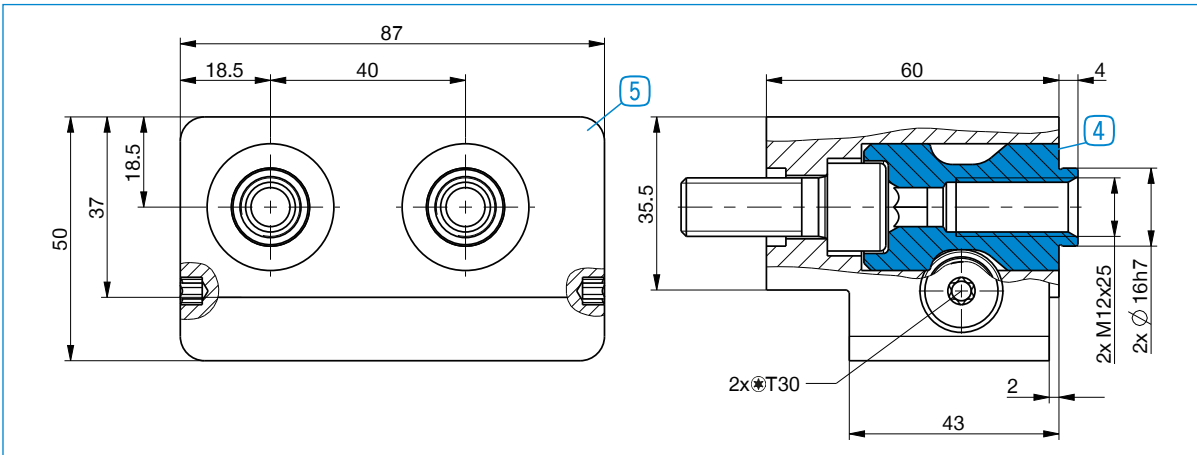

그리퍼 조당 각각 하나의 교체 조-비고정 부품-세트 ④ 및 교체 조-고정 부품이 ⑤ 필요합니다.