

CZĘŚĆ STAŁA SZCZĘKI WYMIENNEJ WB5013F

ZESTAW ELEMENTÓW LUŻNYCH DO SZCZĘKI WYMIENNEJ WB5013L

► SPECYFIKACJE PRODUKTOWE



5 Część stała szczęki wymiennej



4 Zestaw elementów luźnych do szczęki wymiennej

► Dane techniczne

Nr katalogowy	WB5013F	WB5013L
Pasuje do rozmiar	GPP5013 / GPD5013	GPP5013 / GPD5013
Moment dociągający [Nm]	7	
Jednostka opakowaniowa [kawatek]	1	2
Masa [kg]	0.34	0.036

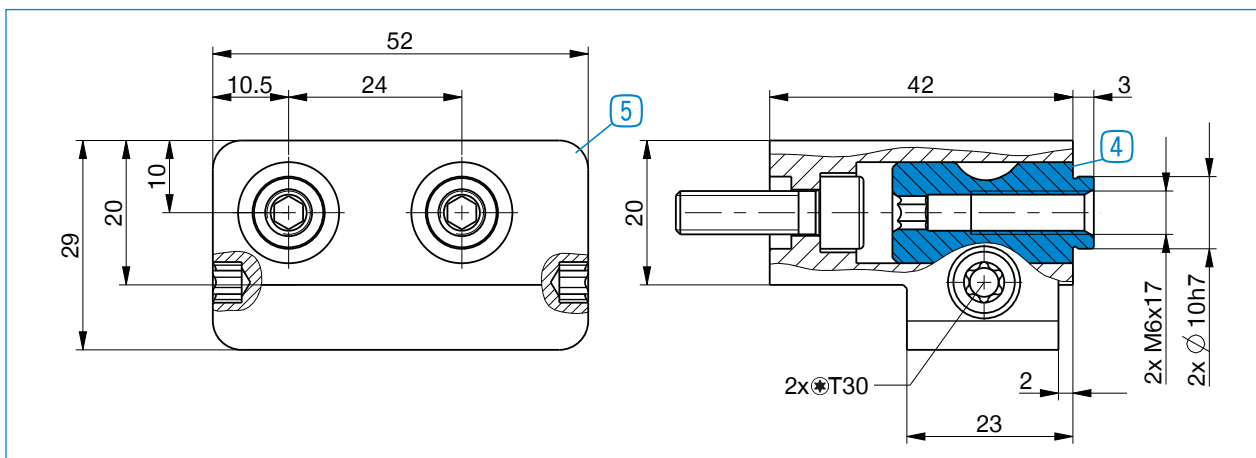

Na szczękę chwytną potrzeba jednego zestawu części luźnych szczęki wymiennej **4** oraz części stałej szczęki wymiennej. **5**