

# WECHSELBACKE-FESTTEIL WB5013F

## WECHSELBACKE-LOSTEIL-SET WB5013L

### ►Produktspezifikationen



5 Wechselbacke-Festteil

4 Wechselbacke-Losteil-Set

### ►Technische Daten

Bestell-Nr.	WB5013F	WB5013L
Passend für Baugröße	GPP5013 / GPD5013	GPP5013 / GPD5013
Anzugsmoment [Nm]	7	
Verpackungseinheit [Stück]	1	2
Gewicht [kg]	0,34	0,036

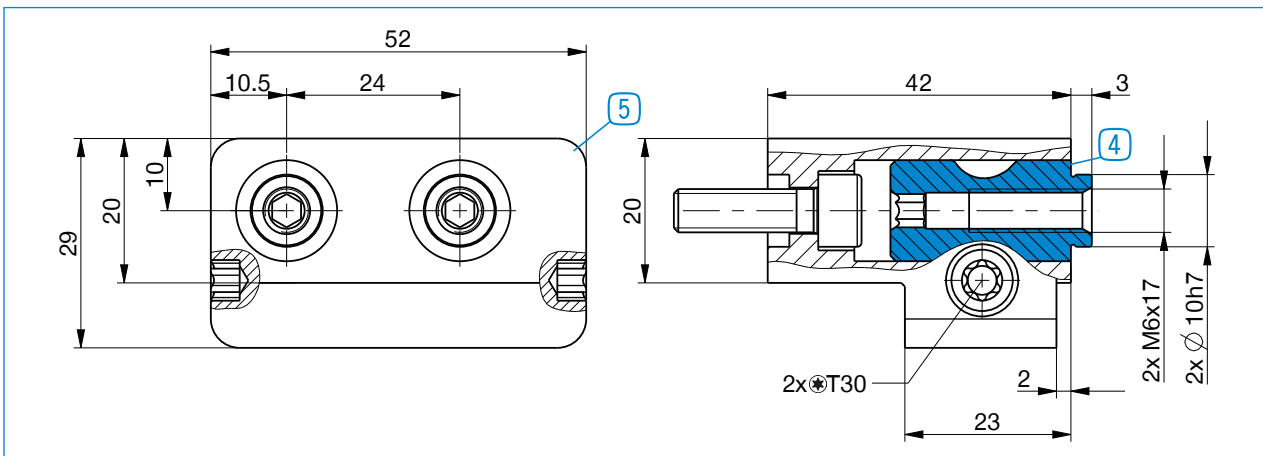

Pro Greiferbacke wird jeweils ein Wechselbacken-Losteil-Set (4) und ein Wechselbacken-Festteil (5) benötigt