

# CZĘŚĆ STAŁA SZCZĘKI WYMIENNEJ WB5010F

## ZESTAW ELEMENTÓW LUŻNYCH DO SZCZĘKI WYMIENNEJ WB5010L

### ► SPECYFIKACJE PRODUKTOWE



5 Część stała szczęki wymiennej

4 Zestaw elementów luźnych do szczęki wymiennej

### ► Dane techniczne

Nr katalogowy	WB5010F	WB5010L
Pasuje do rozmiar	GPP5010 / GPD5010	GPP5010 / GPD5010
Moment dociągający [Nm]	7	
Jednostka opakowaniowa [kawatek]	1	2
Masa [kg]	0.24	0.029

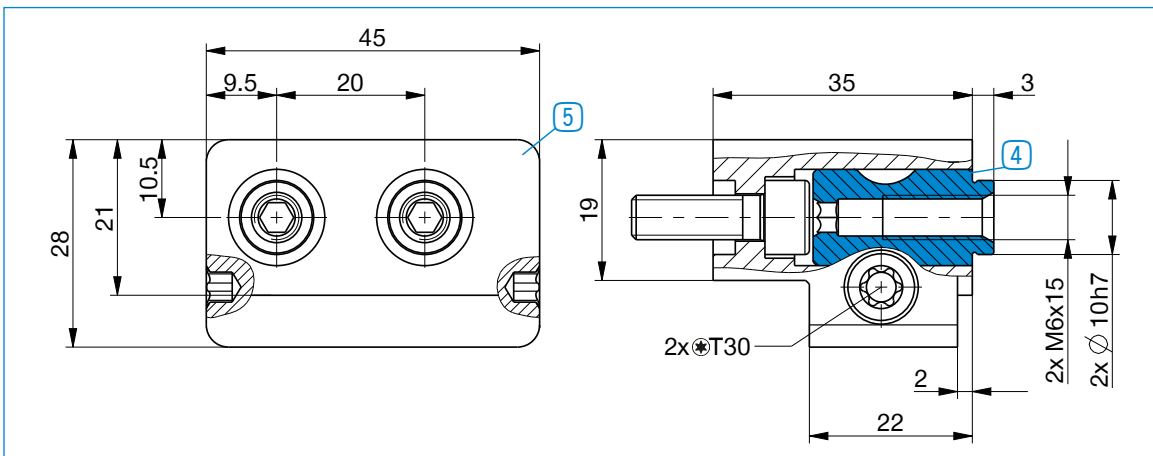

Na szczękę chwytną potrzeba jednego zestawu części luźnych szczęki wymiennej (4) oraz części stałej szczęki wymiennej. (5)