

# PARTE FIJA PARA CAMBIO RÁPIDO DE DEDOS WB5008F

## JUEGO DE PARTES SUeltas PARA CAMBIO RÁPIDO DE DEDOS WB5008L

### ► ESPECIFICACIONES DEL PRODUCTO



5 Parte fija para cambio rápido de dedos



4 Juego de partes sueltas para cambio rápido de dedos

### ► Datos técnicos

Referencia	WB5008F	WB5008L
Adecuado para tamaño constructivo	GPP5008 / GPD5008	GPP5008 / GPD5008
Par de apriete [Nm]	5	
Unidad de embalaje [pieza]	1	2
Peso [kg]	0.14	0.018

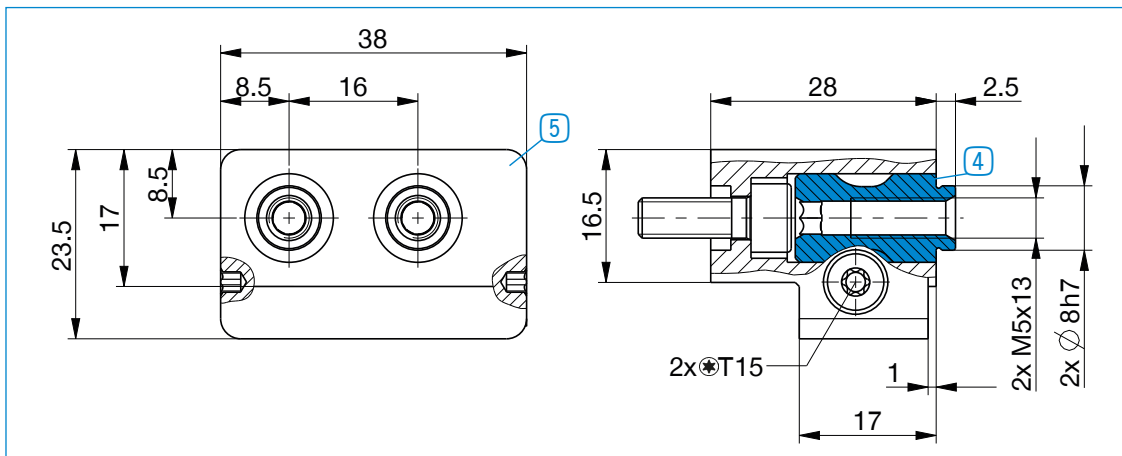

Para el cambio rápido de dedos, por cada mordaza se necesita un juego de partes sueltas 4 y una parte fija 5 respectivamente