

MORS UNIVERSEL

UB5008AL / UB5008ST

► Caractéristiques techniques

N° de commande	UB5008AL	UB5008ST
Pour taille de fabrication	GPP5008 / GPD5008	GPP5008 / GPD5008
Matériau	Aluminium	Acier
Poids [kg]	0.18	0.51

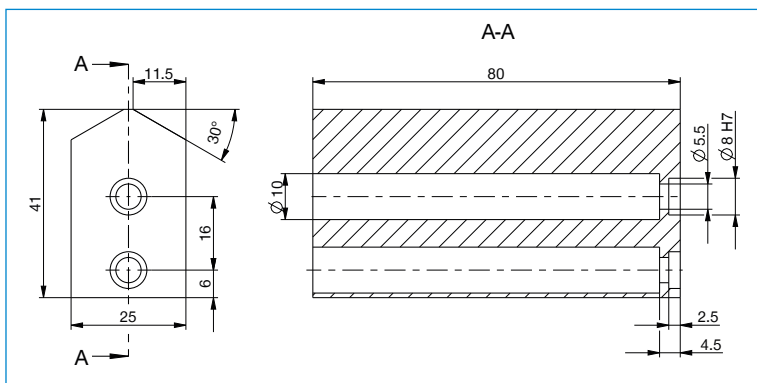

Chaque mors de préhension nécessite un mors universel