

ARTICOLAZIONE SFERICA

SERIE KG

► VANTAGGI DEL PRODOTTO



► Posizione di spostamento bloccabile

Siate flessibili nella vostra applicazione, personalizzate la movimentazione adattandola al vostro pezzo e bloccate la posizione di spostamento in modo sicuro

► Grande flangia di collegamento

La grande superficie di fissaggio semplifica la vostra struttura e consente un montaggio sicuro delle altre parti

► Versione in acciaio

Il massimo assorbimento di forze e momenti vi consente l'utilizzo anche con una dinamica elevata

► IL PRODOTTO ADATTO ALLA VOSTRA APPLICAZIONE



► I nostri prodotti amano le sfide!

Condizioni estreme, in ogni angolo del mondo: i nostri componenti e sistemi di comprovata efficacia vi offrono illimitate possibilità.

Trovate il prodotto più adatto alle vostre specifiche esigenze:

www.zimmer-group.it



► SPECIFICHE PRODOTTO



► Forze e momenti

Mostra le forze e i momenti statici che possono agire sull'articolazione sferica

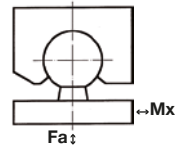

► Dati tecnici

Numero d'ordine	KG40	KG40ST	KG60	KG60ST	KG80	KG80ST
Angolo di rotazione [°]	30	30	30	30	30	30
Mx [Nm]	18	18	55	55	124	124
Fa [N]	7500	18000	15000	45000	28000	70000
Peso [kg]	0.098	0.27	0.33	0.91	0.8	2.2

KG40
KG40ST

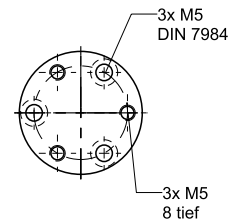
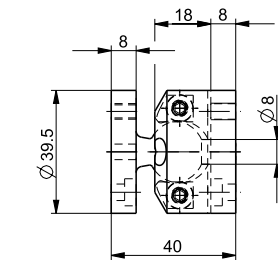
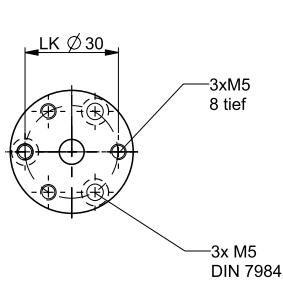

KG60
KG60ST

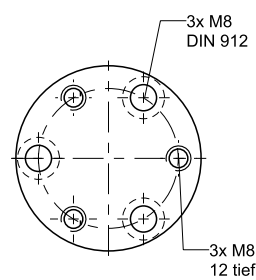
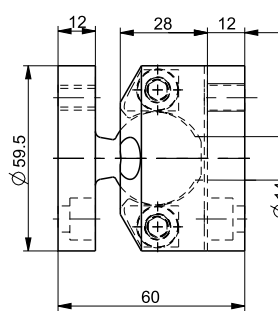
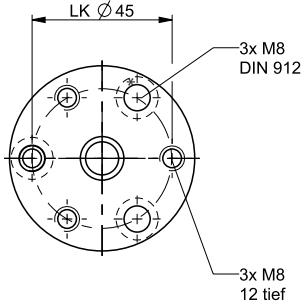

KG80
KG80ST

