

LIAISON ROTULE

SÉRIE KG

▶ AVANTAGES PRODUIT



▶ Possibilité de bloquer la position de déviation

Soyez flexible dans votre application, adaptez votre maintenance à vos pièces à usiner et bloquez la position de déviation de manière sûre

▶ Grande bride de réception

La grande surface de vissage simplifie votre construction et sécurise la mise en place des éléments de montage

▶ Modèle en acier

L'absorption maximale de la force et du couple vous permet une utilisation flexible avec une dynamique plus élevée

▶ LE PRODUIT ADAPTÉ À VOTRE APPLICATION



▶ Nos produits aiment les défis !

Des conditions extrêmes n'importe où dans le monde - nos composants et systèmes éprouvés dans la pratique vous offrent des possibilités infinies.

Trouvez le produit adapté à votre domaine d'application spécifique :

www.zimmer-group.fr



SPÉCIFICATIONS PRODUIT



Forces et couples

Affichage des forces et couples statiques susceptibles d'avoir un impact sur la liaison rotule

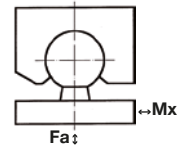

Caractéristiques techniques

N° de commande	KG40	KG40ST	KG60	KG60ST	KG80	KG80ST
Angle de rotation [°]	30	30	30	30	30	30
Mx [Nm]	18	18	55	55	124	124
Fa [N]	7500	18000	15000	45000	28000	70000
Poids [kg]	0.098	0.27	0.33	0.91	0.8	2.2

KG40
KG40ST

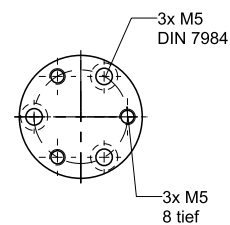
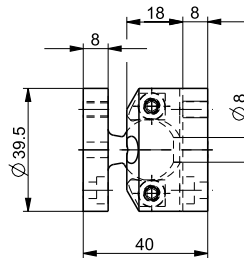
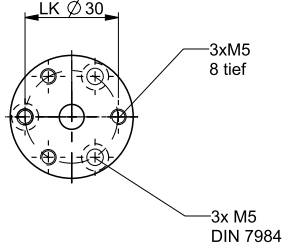

KG60
KG60ST

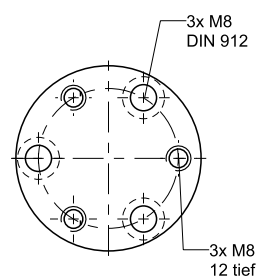
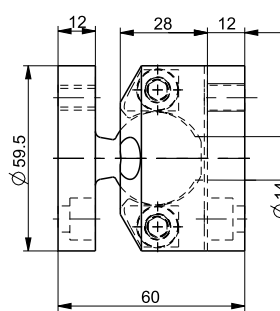
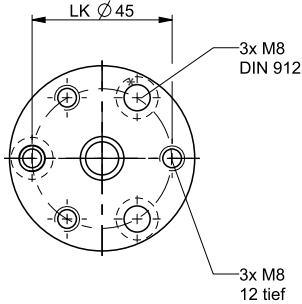

KG80
KG80ST

