

KUGELGELENK

SERIE KG

► PRODUKTVORTEILE



► Auslenkposition arretierbar

Seien Sie flexibel in Ihrer Anwendung, passen Sie Ihr Handling individuell an Ihr Werkstück an und arretieren Sie die Auslenkposition prozesssicher

► Großer Aufnahme­flansch

Die große Anschraubfläche vereinfacht Ihre Konstruktion und ermöglicht das sichere Anbringen der Anbauteile

► Stahlausführung

Höchste Kräfte- und Momentenaufnahme ermöglicht Ihnen den flexiblen Einsatz bei höchster Dynamik

► DAS PASSENDE PRODUKT FÜR IHRE ANWENDUNG



► Unsere Produkte lieben die Herausforderung!

Extreme Bedingungen, an jedem Ort der Welt – unsere praxisbewährten Komponenten und Systeme ermöglichen Ihnen grenzenlose Möglichkeiten. Finden Sie das passende Produkt für Ihren speziellen Einsatz:

www.zimmer-group.de



► PRODUKTSPEZIFIKATIONEN



► Kräfte und Momente

Zeigt statische Kräfte und Momente, die auf das Kugelgelenk wirken können

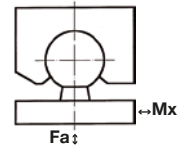

► Technische Daten

Bestell-Nr.	KG40	KG40ST	KG60	KG60ST	KG80	KG80ST
Schwenkwinkel [°]	30	30	30	30	30	30
Mx [Nm]	18	18	55	55	124	124
Fa [N]	7500	18000	15000	45000	28000	70000
Gewicht [kg]	0,098	0,27	0,33	0,91	0,8	2,2

KG40
KG40ST

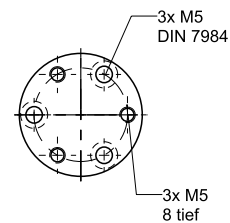
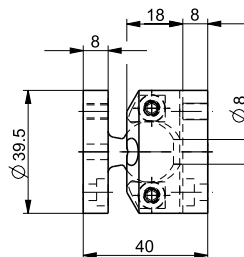
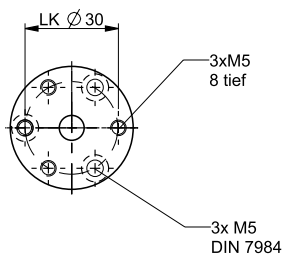

KG60
KG60ST

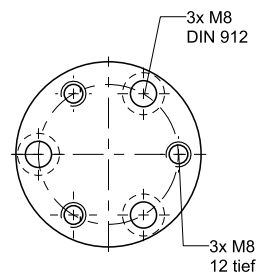
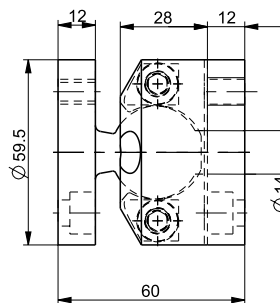
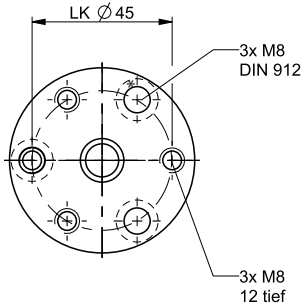

KG80
KG80ST

