

PINZE A TRE GANASCE A SERRAGGIO CENTRATO SERIE GED6000IL

► VANTAGGI DEL PRODOTTO



🔗 IO-Link

“La più performante”

- 5 milioni di cicli esenti da manutenzione
- Richiesta integrata mediante link IO
- Servomotore con controller integrato

La tecnica di azionamento senza spazzole e la regolazione di posizione, velocità o forza garantisce il massimo della funzionalità

► IO-Link on board











Il comando orientato al futuro che supporta hotplug vi offre, oltre a una soluzione con un solo cavo non schermata, una vasta gamma di profili di traslazione per una semplice implementazione nel vostro comando

► Dolce e forte

Versione di forza -03 per la manipolazione di pezzi pesanti con autorallentamento meccanico e nella versione -31 per una presa delicata di pezzi sensibili



► CARATTERISTICHE DELLA SERIE

Dimensioni costruttive	Versione		
	GED60XXIL	-03	-31
 Forte		•	
 Dolce			•
 Forza di presa regolabile		•	•
 Elevata velocità di traslazione			•
 Rilevamento integrato		•	•
 Posizionabile		•	•
 🔗 IO-Link		•	•
 Autorallentamento meccanico		•	
 5 milioni di cicli esenti da manutenzione (max.)		•	•
 Certificato in camera bianca		•	•
 IP 54		•	•



I VANTAGGI IN DETTAGLIO

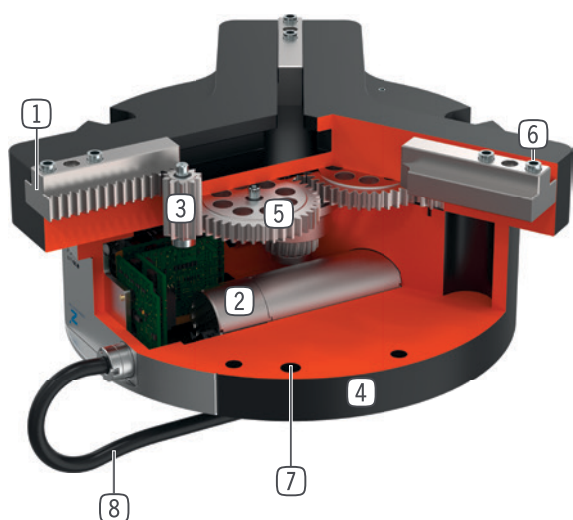

- 1 **Guida piatta precisa**
 - assorbimento elevato di forze e momenti
- 2 **Azionamento**
 - Servomotore DC senza spazzole
- 3 **Meccanismo pignone-cremagliera**
 - movimento delle ganasce sincronizzato
 - elevata trasmissione di forza
- 4 **Carcassa robusta e leggera**
 - Lega di alluminio anodizzata a spessore
- 5 **Cremaiera a vite senza fine**
 - autorallentamento in caso di caduta di tensione o mancanza di corrente (solo versione -03)
- 6 **Boccole di centraggio rimovibili**
 - posizionamento delle ganasce veloce ed economico
- 7 **Fissaggio e posizionamento**
 - in alternativa su più lati, per un montaggio personalizzato
- 8 **Alimentazione**
 - cavo per la connessione standardizzato

DATI TECNICI

Dimensioni costruttive	Corsa per ganasce regolabile	Forza di presa	Peso	Classe IP
	mm	[N]	[kg]	
GED6000IL	40	15 - 800	2,8	IP54
GED6100IL	40	210 - 1700	4,9	IP54

ULTERIORI INFORMAZIONI DISPONIBILI ONLINE



Tutte le informazioni con un clic: www.zimmer-group.com. Con il numero d'ordine potete accedere a dati, disegni, modelli 3D e istruzioni per l'uso del prodotto desiderato nella dimensione più adatta per voi. Veloce, semplice e sempre attuale.

PINZE A TRE GANASCE A SERRAGGIO CENTRATO

DIMENSIONI COSTRUTTIVE GED6140IL

► SPECIFICHE PRODOTTO

 **IO-Link**



► Diagramma forza di presa

Indica la somma aritmetica delle singole forze che agiscono sulle ganasce in funzione della lunghezza delle ganasce e della forza di presa impostata

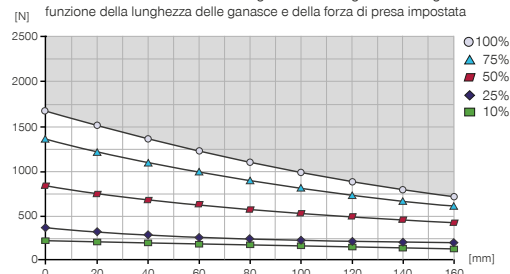

► Forze e momenti

Indica forze statiche e coppie che possono agire in aggiunta alla forza di presa.

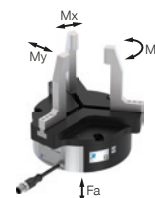

Mr [Nm]	70
Mx [Nm]	80
My [Nm]	60
Fa [N]	1500

► IN DOTAZIONE



6 [pezzi]
Boccole di centraggio
DST70000

► ACCESSORI CONSIGLIATI



COLLEGAMENTI/ALTRO



 IO-Link

KAG500IL
Connettori a spina lineari 5 m - spina, presa M12



 IO-Link

B12-Y-5IL
Connettore Y a spina



COLLEGAMENTI/ALTRO



SCM-C-00-00-A
Smart Communication Module

► Dati tecnici	
Numero d'ordine	GED6140IL-03-A
Comando	IO-Link
Tipo di Azionamento	elettriche
Corsa per ganascia regolabile [mm]	40
Forza di presa nominale [N]	1700
Forza di presa min. [N]	210
Tensione [V]	24
Corrente assorbita mass. [A]	5
Autorallentamento	meccanico
Peso proprio della ganascia montata max. [kg]	1
Lunghezza ganascia mass. [mm]	160
Percorso minimo per ganascia [mm]	2
Velocità di traslazione mass. in fase di posizionamento [mm/s]	50
Ripetibilità +/- [mm]	0.02
Temperatura di esercizio min. [°C]	5
Temperatura di esercizio mass. [°C]	+50
Camera bianca classe secondo DIN EN ISO 14644-1	4
Grado di protezione secondo IEC 60529	IP54
Peso [kg]	4.9

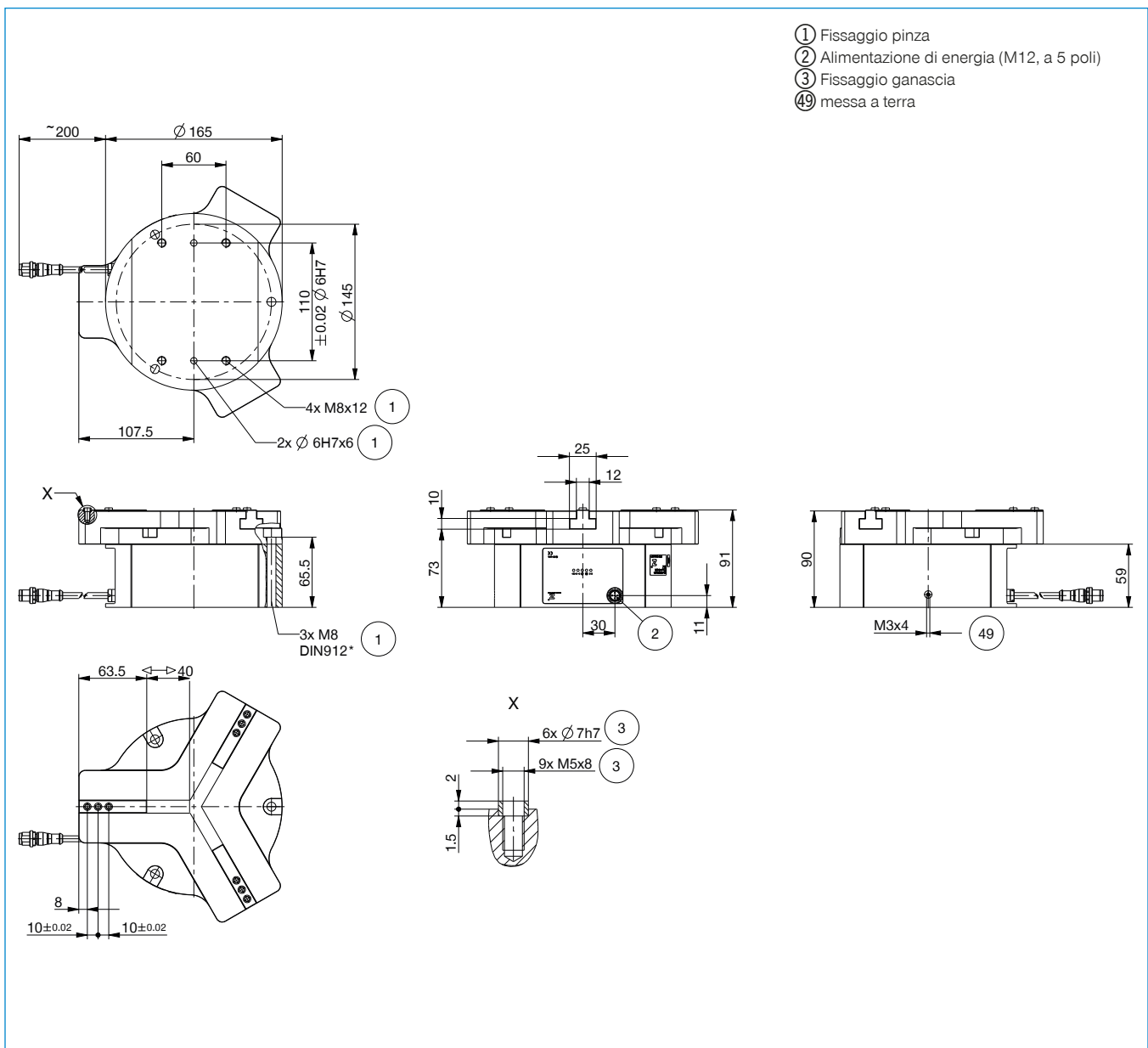

PINZE PARALLELE A DUE GANASCE A CORSA LUNGA SERIE GED6000IL DESCRIZIONE FUNZIONALE



COLLEGAMENTI/ALTRO

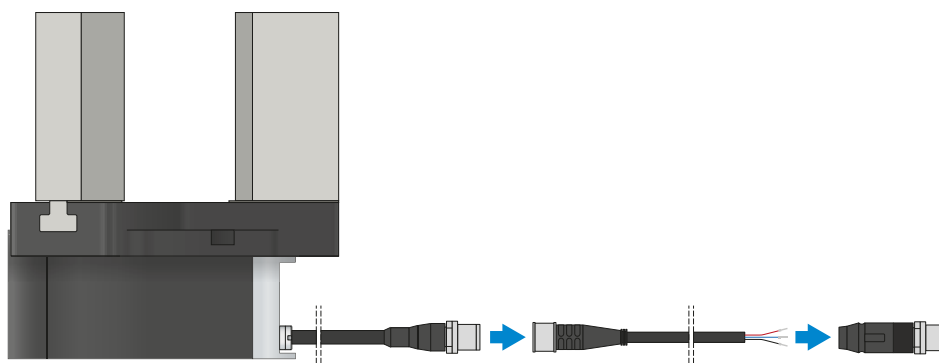

Connettore a spina

Per l'estensione e il confezionamento dei cavi di collegamento

Sono disponibili cavi lunghi 10 m con i trefoli aperti in corrispondenza dell'estremità. I cavi possono essere accorciati a seconda delle esigenze individuali o assemblati con connettori di grandezza M12. Per il collegamento IO-Link è disponibile un cavo lungo 5 m con connettore/presa.

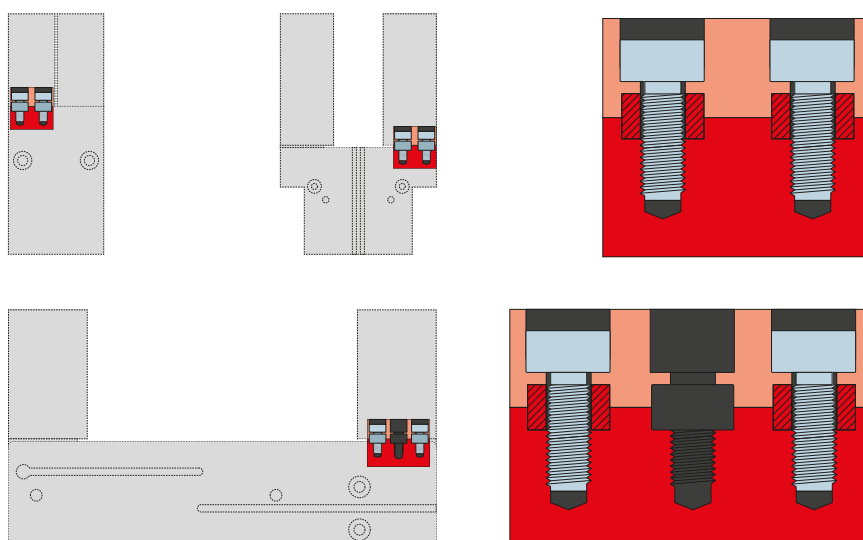

Boccole di centraggio

Per la determinazione della posizione delle ganasce

Le boccole di centraggio vengono inserite negli accoppiamento delle ganasce per definirne la posizione. Le boccole di centraggio sono paragonabili a un collegamento con perno.

ESEMPI DI CONFIGURAZIONE ASSICURATI

SERIE GED6000IL

► GED6000IL (IO-LINK) CABLAGGIO SU ARMADIO ELETTRICO (BECKHOFF)

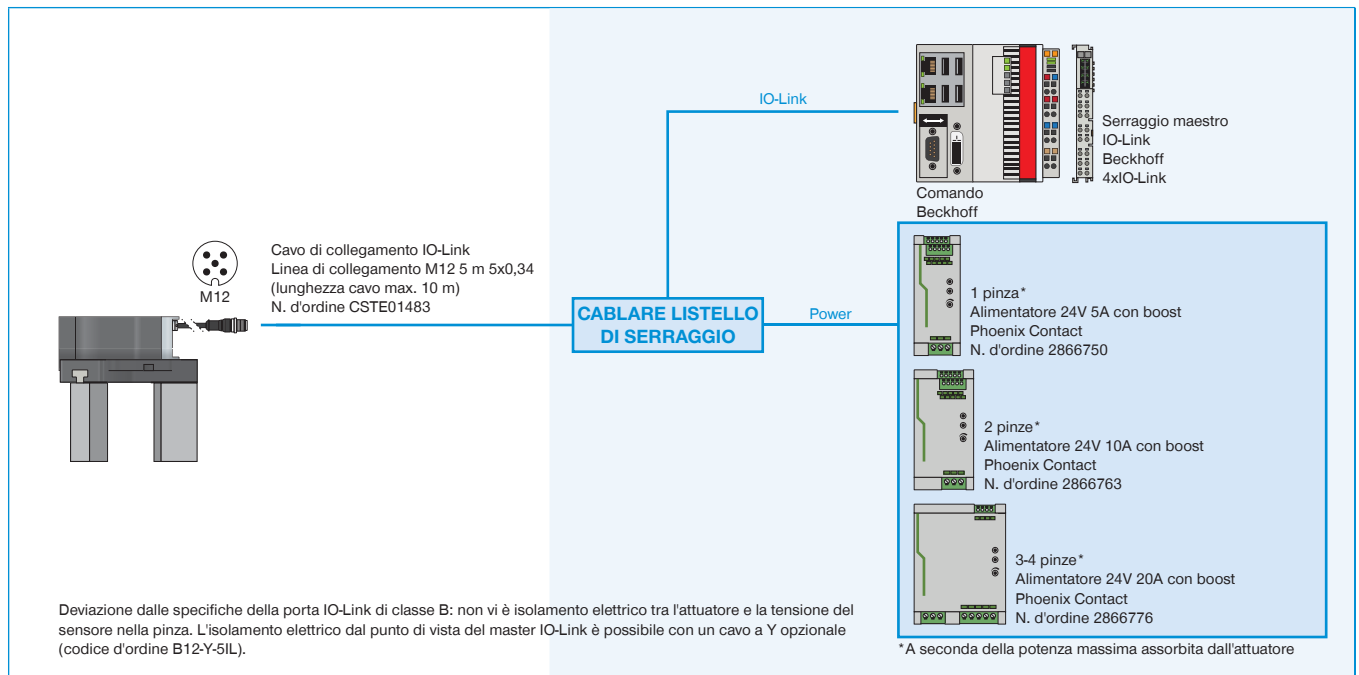

► GED6000IL (IO-LINK) CABLAGGIO SU ARMADIO ELETTRICO (SIEMENS)

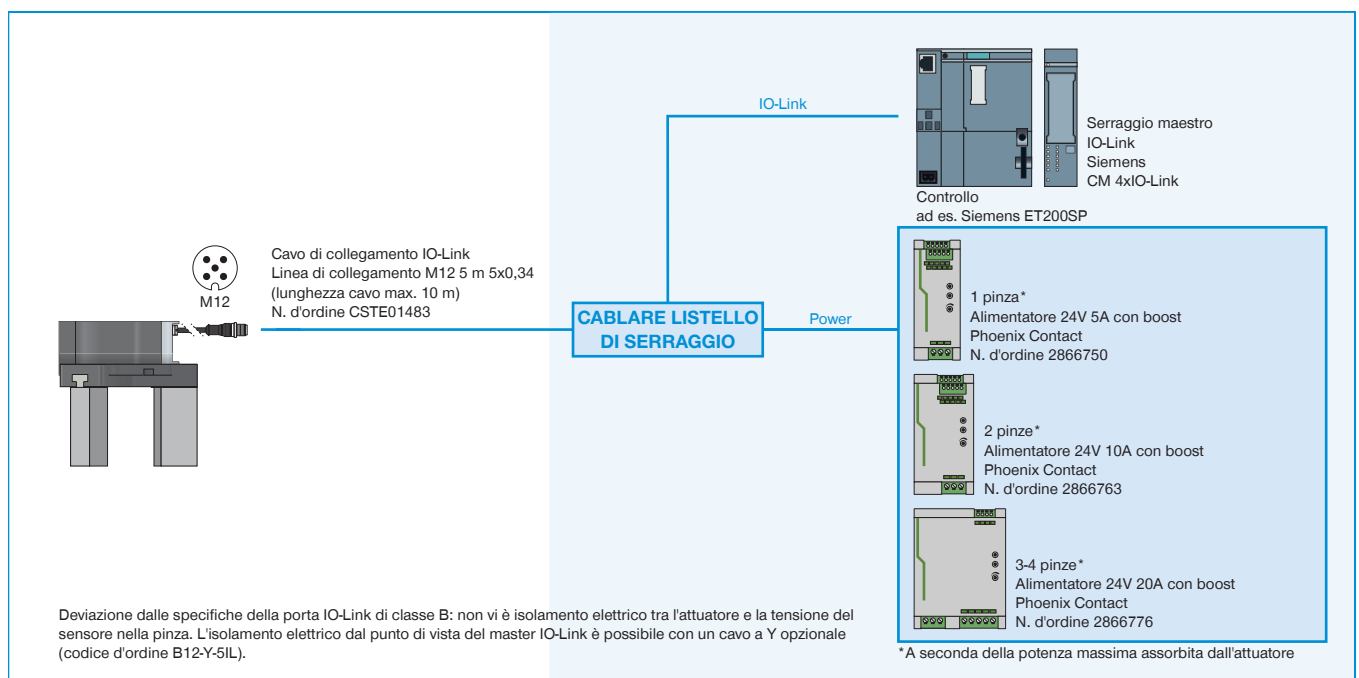

► GED6000IL-03-A CABLAGGIO SU IO-LINK MASTER IP67 (BECKHOFF)

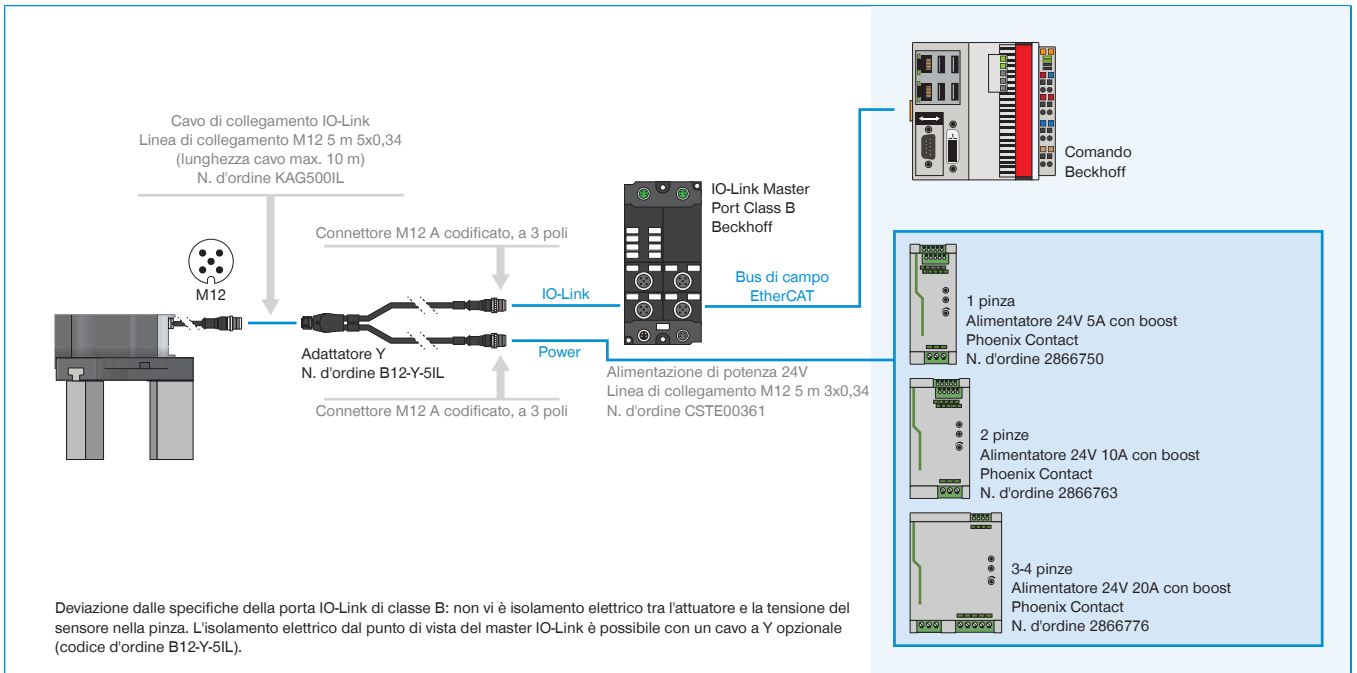

► GED6000IL-31-A CABLAGGIO SU IO-LINK MASTER IP67 (BECKHOFF) CON 1-2 PINZE

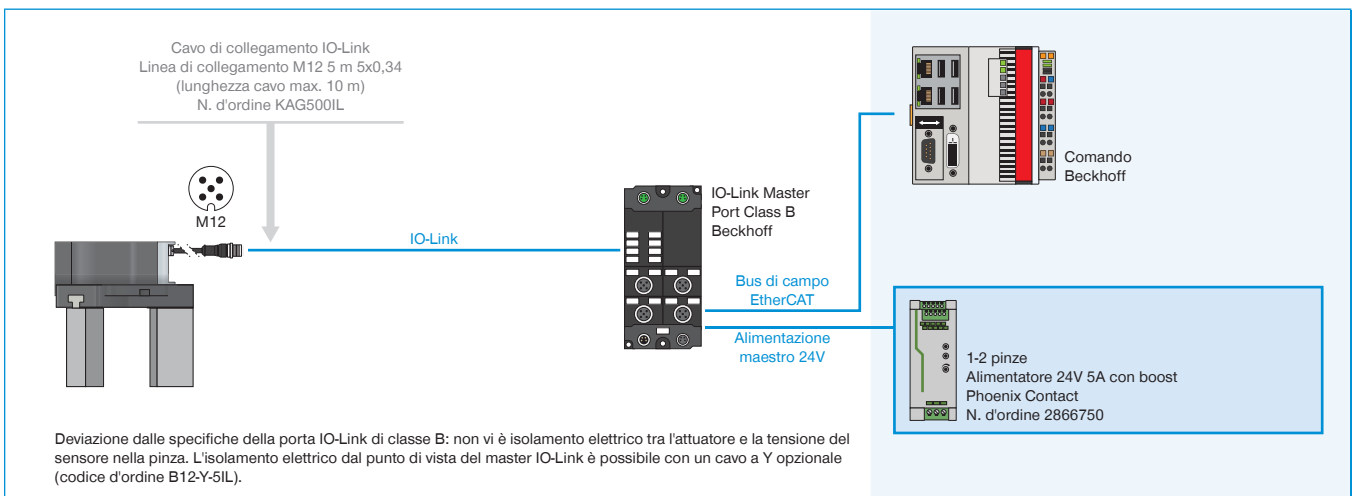

► GED6000IL-31-A CABLAGGIO SU IO-LINK MASTER IP67 (BECKHOFF) CON 3-4 PINZE

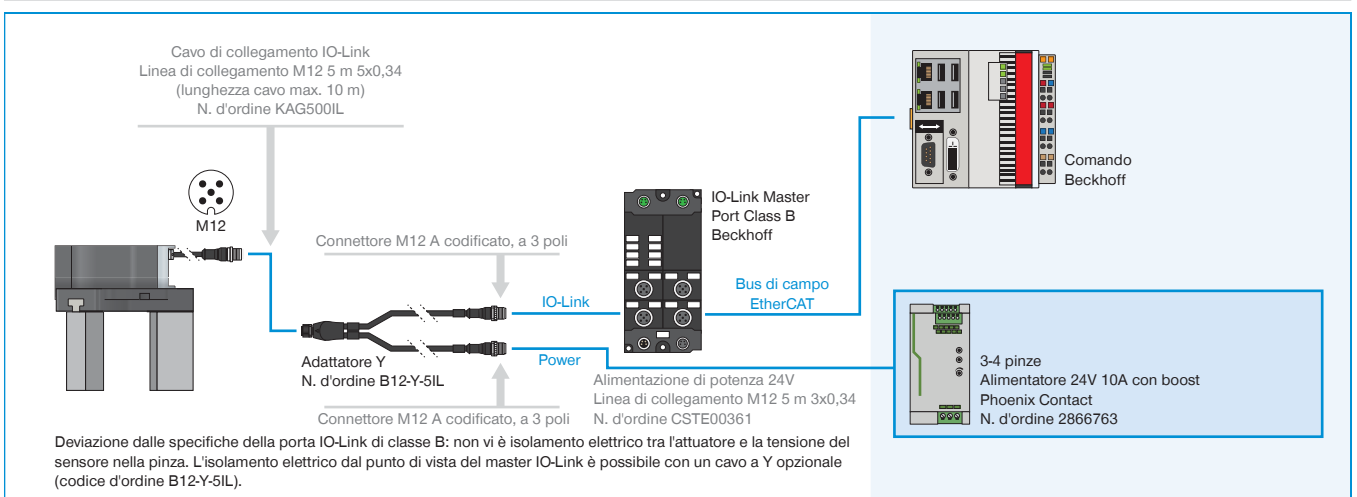

► GED6000IL-03-A CABLAGGIO SU IO-LINK MASTER IP67 (BECKHOFF)

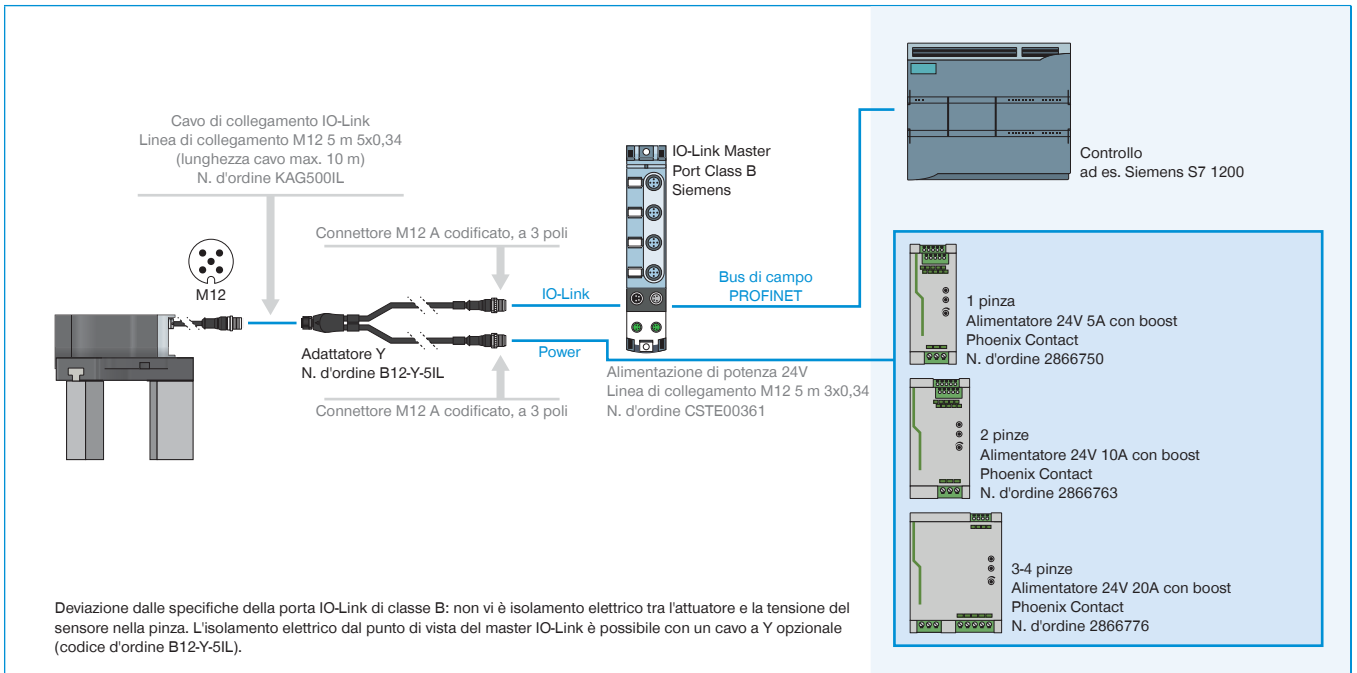

► GED6000IL-31-A CABLAGGIO SU IO-LINK MASTER IP67 (SIEMENS) CON 1-2 PINZE

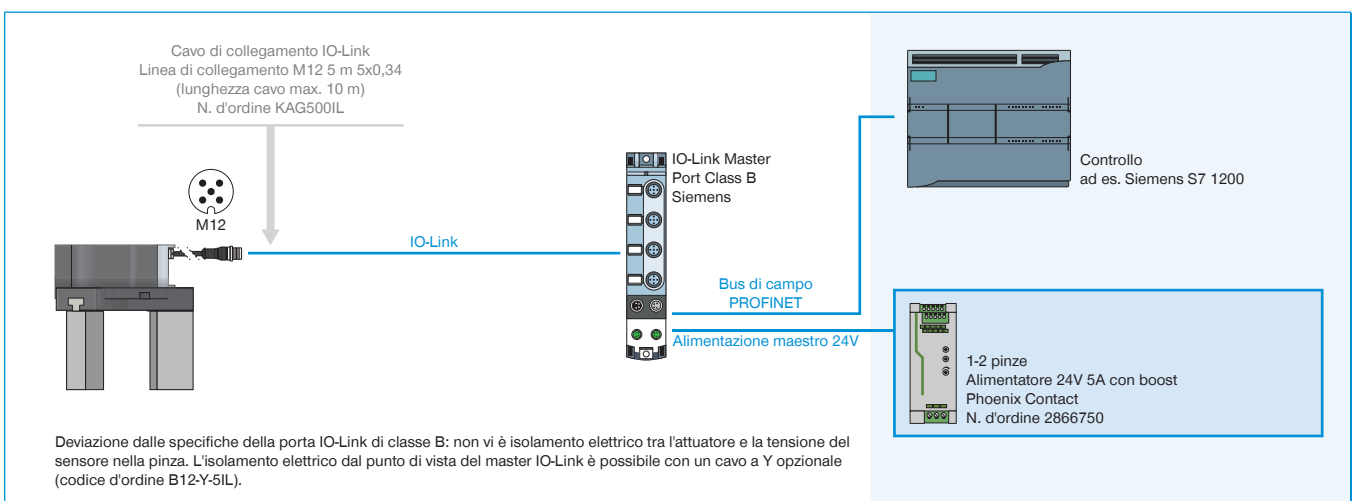

► GED6000IL-31-A CABLAGGIO SU IO-LINK MASTER IP67 (SIEMENS) CON 3-4 PINZE

