

AMMORTIZZATORE A FLUIDO

SERIE BULLITO

► SPECIFICHE PRODOTTO



La serie di deceleratori idraulici Bullitolino colma il divario tra i mobili e le applicazioni industriali. I componenti di acciaio inossidabile, nonché una durata di 250.000 cicli consentono di raggiungere un elevato standard di qualità. Individualità, durata elevata e robustezza contraddistinguono la serie.

► CAMPI DI APPLICAZIONE

 Aletta	
 Porta scorrevole	●
 Cassetto	●
 Cerniera	

► CARATTERISTICHE DELLA SERIE

Serie	Corsa [mm]	Medium	Direzione operativa
Bullito	80.0	Fluido	Deceleratore a pressione

► DISEGNO TECNICO

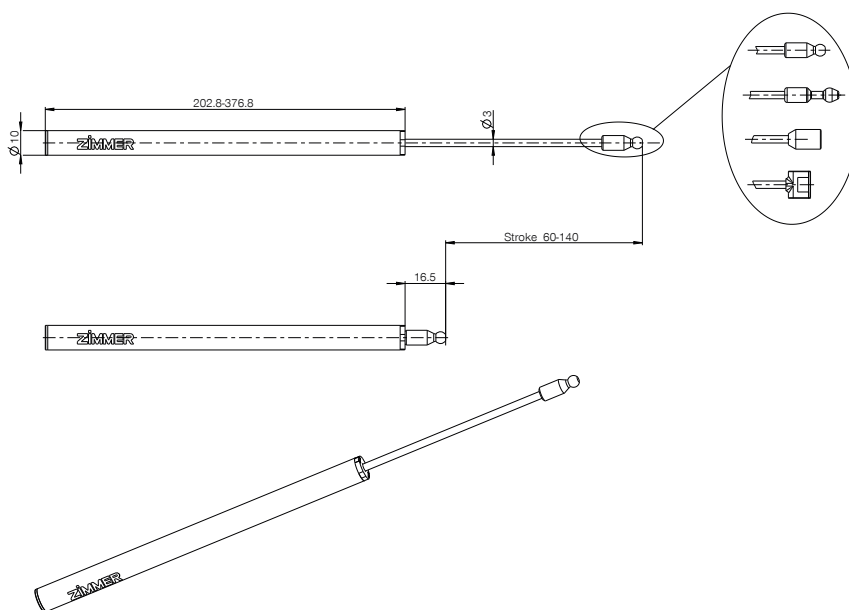

▶ DATI TECNICI

Numero d'ordine	F080-10-002	F140-10-002
Tecnologia	Defined Comfort	Defined Comfort
Curva caratteristica deceleratore	Lineare costante	Lineare costante
Forza deceleratore [N]		
Tolleranza deceleratore [N]		
Velocità deceleratore [mm/s]		
Corsa libera	No	No
Lunghezza ruota libera [mm]	0.0	0.0
Ritorno a molla deceleratore	No	Sì
Colore carcassa deceleratore	Acciaio nudo	Acciaio nudo
Colore coperchio deceleratore	Nero RAL9005	Nero RAL9005
Ø carcassa deceleratore [mm]	10.0	10.0
Lunghezza carcassa deceleratore [mm]	140.7	250.7
Ø stelo del pistone deceleratore [mm]	3.0	3.0
Raccordo carcassa deceleratore	Senza raccordo	Senza raccordo
Raccordo stelo del pistone deceleratore	Testina sferica	Testina sferica
Ambiente di applicazione	Standard	Standard

AMMORTIZZATORI SINGOLI

AMMORTIZZATORE A FLUIDO

PRINCIPIO DI FUNZIONAMENTO

- ▶ In una carcassa riempita con olio si trova un pistone che può essere mosso avanti e indietro. La viscosità dell'olio e la variazione della sezione dei canali ammortizzano la forza di attrito necessaria.
- ▶ Elevato assorbimento di energia e minimo spazio
- ▶ Diverse curve caratteristiche di ammortizzazione possibili

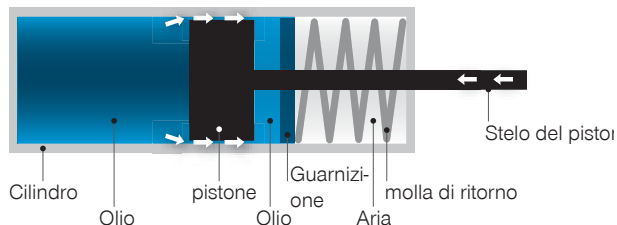

DECELERATORI CON E SENZA RITORNO AUTOMATICO

I deceleratori **senza** ritorno che presuppongono un accoppiamento devono essere estratti manualmente.



I deceleratori **con** ritorno integrato utilizzabili senza accoppiamento in una cerniera vengono estratti automaticamente.



COMPENSAZIONE DEI VOLUMI

Compensazione dei volumi tramite molla nella pressione ambiente (standard Zimmer)

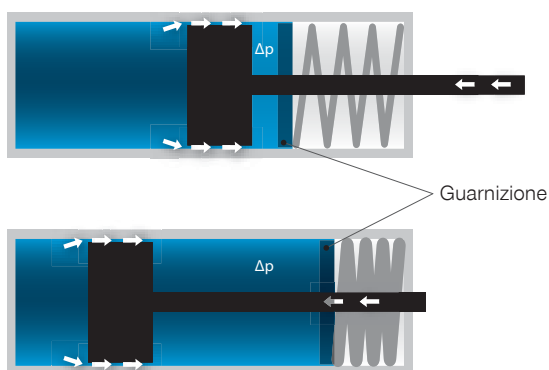

Compensazione dei volumi tramite caucciù a celle chiuse (concorrenti)

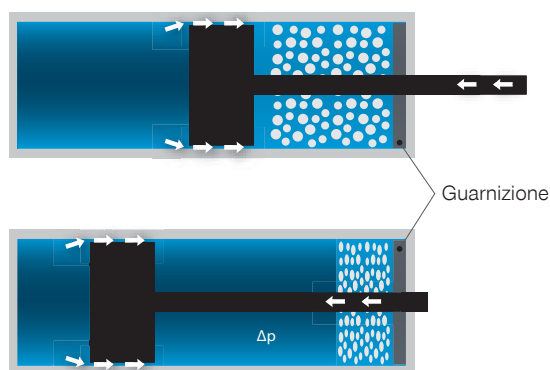

Δp = la pressione nel cilindro è superiore alla pressione ambiente

	Funzione	Impermeabilità	Durata
Cauciù a celle chiuse	X	-	-
Compensazione dei volumi	X	X	X

VERSIONI

Gli ugelli lasciano fuoriuscire costantemente l'olio:

- ▶ forza massima in uno spazio ridotto
- ▶ La forza può essere modificata tramite la sezione degli ugelli
- ▶ Nessuna protezione contro il sovraccarico

Classic defined

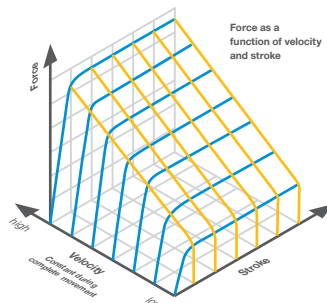

Classic smooth

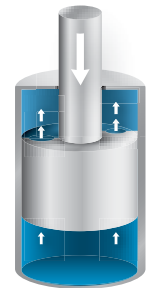
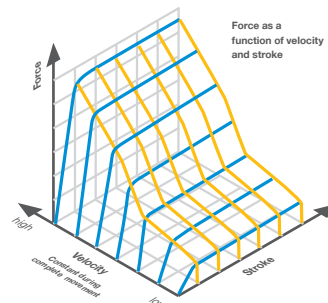

L'olio scorre davanti al pistone. La carcassa si gonfia a causa dell'alta pressione creando una fessura più grande che consente un flusso d'olio maggiore.

- ▶ Protezione contro il sovraccarico
- ▶ Diverse curve caratteristiche

Comfort defined



Comfort smooth

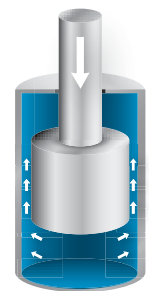
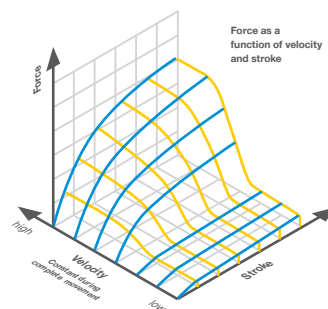

I due ugelli lasciano fuoriuscire costantemente l'olio. Le scanalature nella carcassa consentono uno sviluppo individuale della sezione.

- ▶ Tante diverse curve caratteristiche di ammortizzazione possibili
- ▶ La forza può essere modificata

Versatile defined

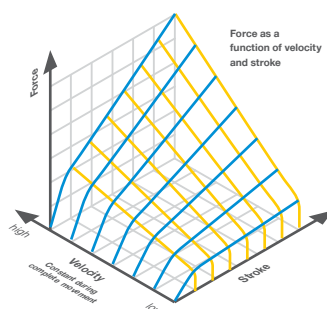

Versatile smooth

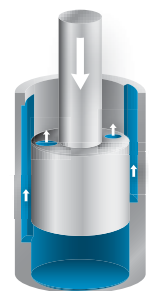
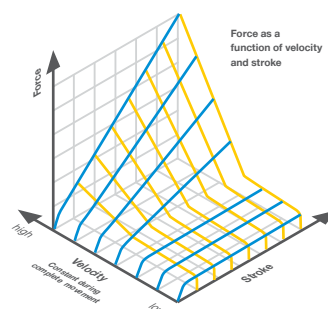

defined: indipendente dalla velocità

smooth: in funzione della velocità, reazione dolce a basse velocità, tempi di apertura ridotti, schema di chiusura costante, forze di estrazione basse

AMMORTIZZATORI SINGOLI

AMMORTIZZATORE A FLUIDO

FACILE RITORNO

Pistone **defined**

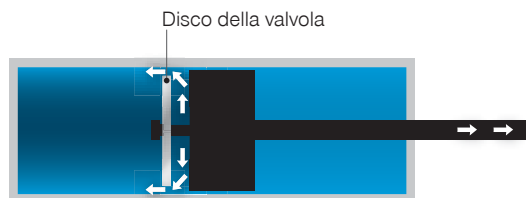

Ritorno deceleratore



Deceleratore in movimento di lavoro

Pistone **smooth**

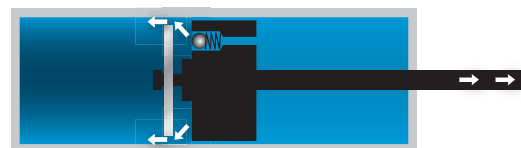

Ritorno deceleratore

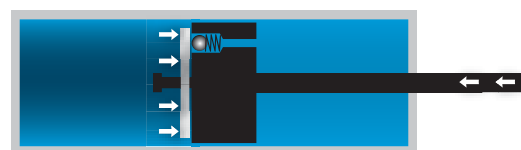

Deceleratore in movimento di lavoro



Il disco della valvola e i fori a forma di rene consentono una resistenza minima al momento dell'apertura e la forza di ammortizzazione necessaria al momento della chiusura.

CONFRONTO DEFINED/SMOOTH NEL DISPOSITIVO DI AUTOCHIUSURA

▶ ESEMPIO CURVE CARATTERISTICHE CHIUSO100

- ▶ Carico: 70 kg porta scorrevole
- ▶ Il diagramma mostra rispettivamente una velocità di chiusura di 0,1 – 0,5 m/s
- ▶ La forza di apertura si riduce di circa il 30% con **smooth**

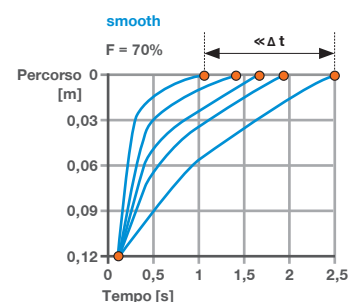
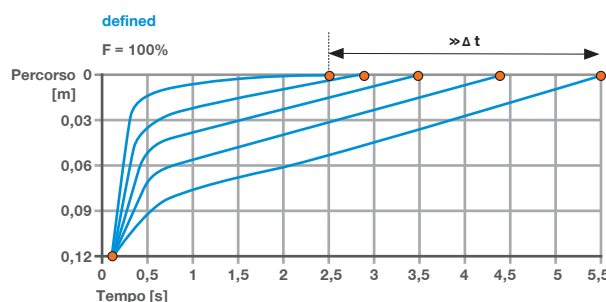

CARATTERISTICA DECELERATORE IDRAULICO A VELOCITÀ DI MISURAZIONE COSTANTE

Curve caratteristiche deceleratori idraulici

Forza di ammortizzazione in funzione della corsa

- Lineare crescente
- Lineare crescente – costante
- Lineare costante
- Progressivo
- Linea S
- Degressivo

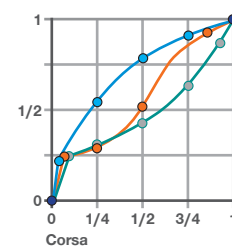
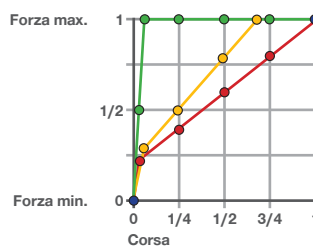

GAMMA DI PRODOTTI DECELERATORI CLASSIC

- ▶ Lunghezza carcassa (l): da 42 mm a 67 mm
- ▶ Diametro carcassa (d): 6 mm, 8 mm e 10 mm
- ▶ Corsa (s): da 5 mm a 30 mm
- ▶ Diametro stelo del pistone (k): 2,3 mm



GAMMA DI PRODOTTI DECELERATORI COMFORT

- ▶ Dimensioni carcassa (l): da 29,5 mm a 151,6 mm
- ▶ Diametro carcassa (d): 6 mm, 8 mm e 10 mm
- ▶ Corsa (s): da 10 mm a 100 mm
- ▶ Diametro stelo del pistone (k): da 1,5 a 2,3 mm



GAMMA DI PRODOTTI DECELERATORI VERSATILE

- ▶ Dimensioni carcassa (l): da 42 mm a 67 mm
- ▶ Diametro carcassa (d): 6 mm, 8 mm e 10 mm
- ▶ Corsa (s): da 5 mm a 30 mm
- ▶ Diametro stelo del pistone (k): 2,3 mm

