

FLUIDDÄMPFER

SERIE BULLITOLINO

► PRODUKTSPEZIFIKATIONEN



Die Bullitolino Fluiddämpfer-Serie schließt die Lücke zwischen Möbeln und industriellen Anwendungen. Diese Flüssigkeitsdämpfer aus Edelstahl überzeugen durch eine hohe Kraft bei längerer Lebensdauer bei höchsten Qualitätsansprüchen.

► ANWENDUNGSBEREICHE

 Klappe	•
 Schiebetür	
 Schublade	
 Scharnier	•

► SERIENMERKMALE

Serie	Hub [mm]	Medium	Wirkrichtung
Bullitolino	14,0	Fluid	Druckdämpfer

► TECHNISCHE ZEICHNUNG

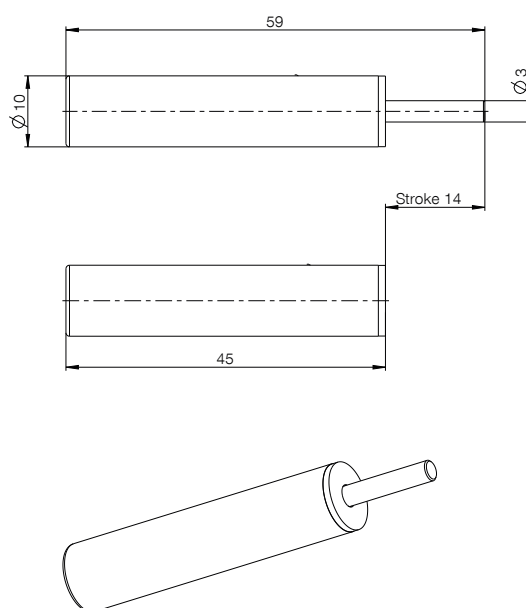

► TECHNISCHE DATEN

Bestell-Nr.	F014-10-201
Technologie	Defined Comfort
Dämpfer Kennlinie	Linear-konstant
Dämpfer Kraft [N]	135
Dämpfer Toleranz [N]	+15/-15
Dämpfer Geschwindigkeit [mm/s]	1
Freilauf	Nein
Freilauf Länge [mm]	0,0
Dämpfer Federrückstellung	Ja
Dämpfer Farbe Gehäuse	Stahl blank
Dämpfer Deckelfarbe	schwarz RAL9005
Dämpfer Ø Gehäuse [mm]	10,0
Dämpfer Gehäuselänge [mm]	49,0
Dämpfer Ø Kolbenstange [mm]	3,0
Dämpfer Anbindung Gehäuse	ohne Anbindung
Dämpfer Anbindung Kolbenstange	ohne Kopf
Anwendungsumgebung	Standard

EINZELDÄMPFER

FLUIDDÄMPFER

FUNKTIONSPRINZIP

- ▶ In einem mit Öl gefüllten Gehäuse befindet sich ein Kolben, der sich vor und zurück bewegen kann. Die Öl-Viskosität und die Querschnittveränderung der Kanäle führt zur Dämpfung nötigen Reibkraft.
- ▶ Hohe Energieaufnahme auf kleinstem Bauraum
- ▶ Unterschiedliche Dämpfungscharakteristiken möglich

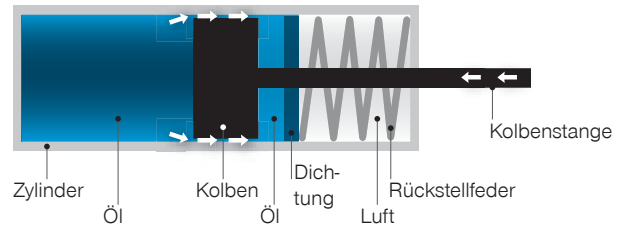

DÄMPFER MIT UND OHNE SELBSTSTÄNDIGER RÜCKSTELLUNG

Dämpfer **ohne** Rückstellung brauchen eine Kopplung, sie müssen manuell ausgezogen werden.



Dämpfer **mit** integrierter Rückstellung können ohne Kopplung in einen Beschlag eingesetzt werden, sie fahren selbständig aus.



VOLUMENAUSGLEICH

Volumenausgleich durch Feder in Umgebungsdruck (Zimmer Standard)

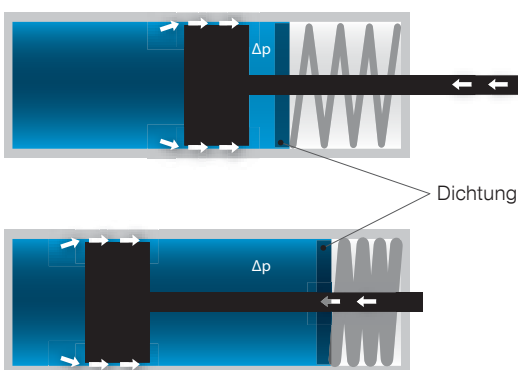

Δp = Druck im Zylinder ist höher als Umgebungsdruck

Volumenausgleich durch Zellkautschuk (Mitbewerber)

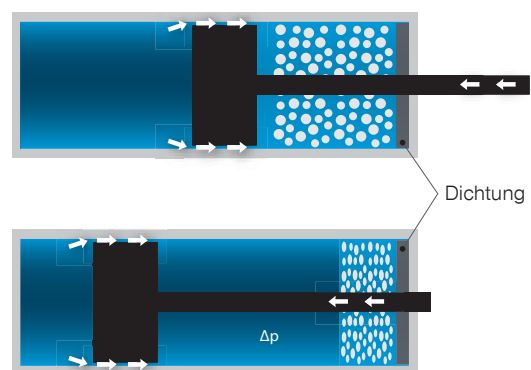

	Funktion	Dichtigkeit	Lebensdauer
Zellkautschuk	X	-	-
Volumenausgleich	X	X	X

AUSFÜHRUNGEN

Die Düsen lassen das Öl konstant entweichen:

- ▶ Höchste Kraft auf kleinem Bau-
raum
- ▶ Kraft kann durch Düsenquer-
schnitt verändert werden
- ▶ Kein Überlastschutz

Classic defined

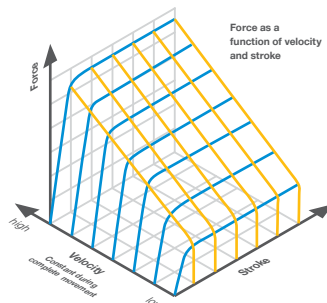

Classic smooth

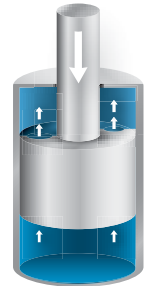
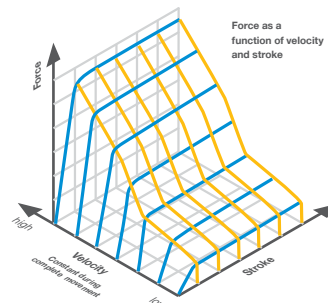

Öl strömt am Kolben vorbei. Das Gehäuse wölbt sich unter hohem Druck, wodurch ein größerer Spalt entsteht und ein größerer Ölstrom fließt.

- ▶ Überlastschutz
- ▶ verschiedene Kennlinien

Comfort defined

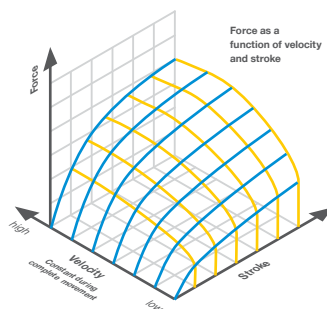

Comfort smooth

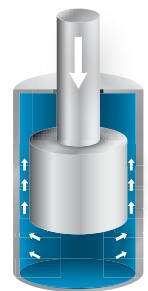
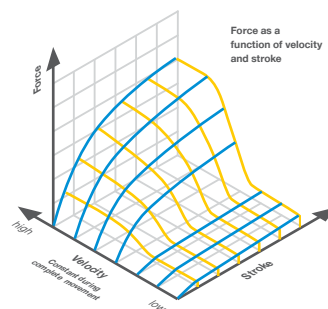

Die zwei Düsen lassen das Öl konstant entweichen. Nuten im Gehäuse ermöglichen einen individuellen Querschnittverlauf.

- ▶ Verschiedenste Dämpfungscha-
rakteristiken möglich
- ▶ Kraft kann verändert werden

Versatile defined

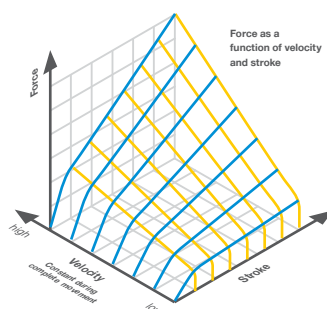

Versatile smooth

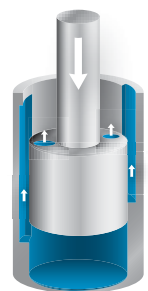
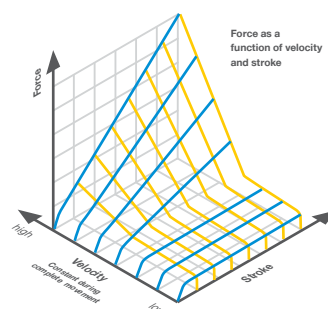

defined: geschwindigkeitsunabhängig

smooth: geschwindigkeitsabhängig, sanftes Ansprechen bei niedrigen Geschwindigkeiten, geringe Öffnungszeiten, konstantes Schließbild, geringe Auszugskräfte

EINZELDÄMPFER

FLUIDDÄMPFER

LEICHTE RÜCKSTELLUNG

Kolben **defined**

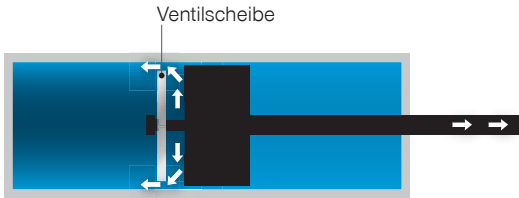

Dämpfer Rückstellung



Dämpfer in Arbeitsbewegung

Kolben **smooth**

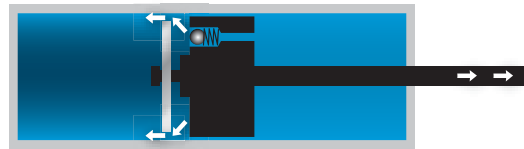

Dämpfer Rückstellung

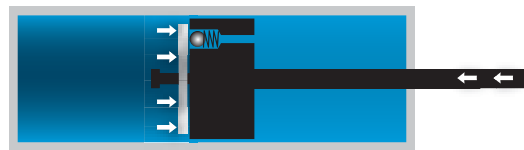

Dämpfer in Arbeitsbewegung



Ventilscheibe und nierenförmige Bohrungen ermöglichen minimalen Widerstand beim Öffnen und die geforderte Dämpfungskraft beim Schließen.

VERGLEICH DEFINED/SMOOTH IM SELBSTEINZUG

▶ BEISPIEL KENNLINIEN CHIUSO100

- ▶ Belastung: 70 kg Schiebetüre
- ▶ Diagramm zeigt jeweils Schließgeschwindigkeit von 0,1 – 0,5 m/s
- ▶ Öffnungskraft reduziert sich um ca. 30 % bei **smooth**

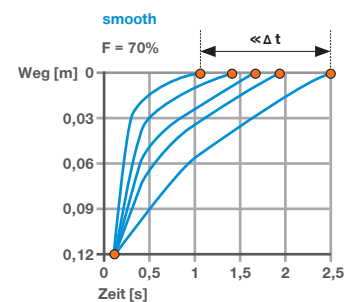
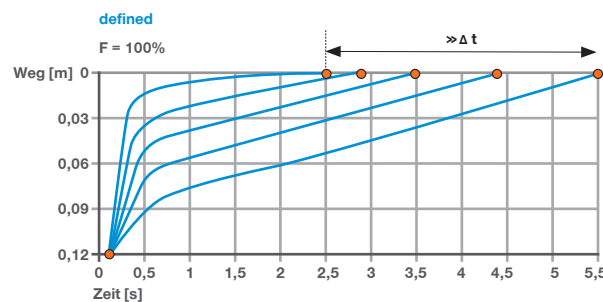

CHARAKTERISTIK FLUIDDÄMPFER BEI KONSTANTER MESSGESCHWINDIGKEIT

Kennlinien Fluiddämpfer

Dämpfungskraft in Abhängigkeit zum Hub

- Linear ansteigend
- Linear ansteigend – konstant
- Linear konstant
- Progressiv
- S-Linie
- Degressiv

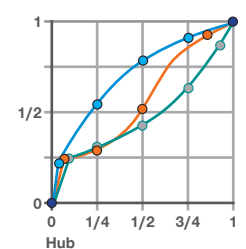
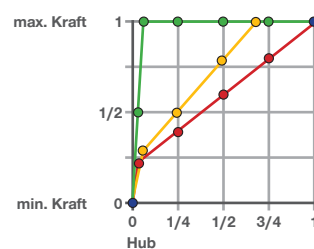

PRODUKTRANGE DÄMPFER CLASSIC

- ▶ Gehäuselänge (l): 42 mm bis 67 mm
- ▶ Gehäusedurchmesser (d): 6 mm, 8 mm und 10 mm
- ▶ Hub (s): 5 mm bis 30 mm
- ▶ Kolbenstangendurchmesser (k): 2,3 mm

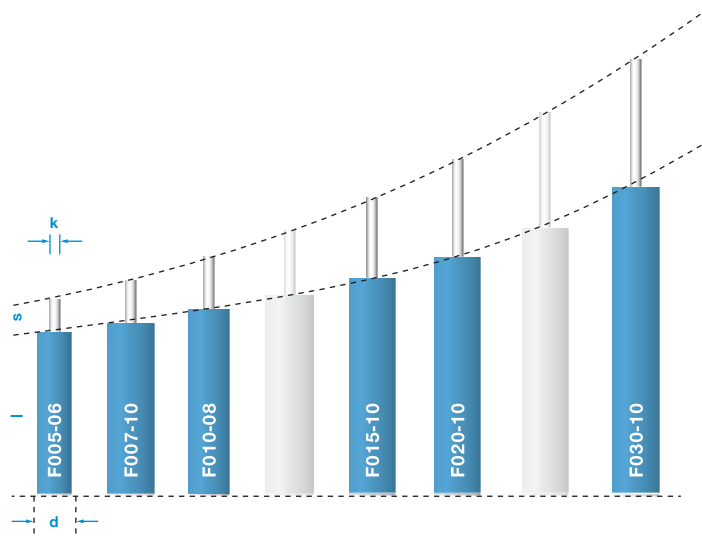

PRODUKTRANGE DÄMPFER COMFORT

- ▶ Gehäusegrößen (l): 29,5 mm bis 151,6 mm
- ▶ Gehäusedurchmesser (d): 6 mm, 8 mm und 10 mm
- ▶ Hub (s): 10 mm bis 100 mm
- ▶ Kolbenstangendurchmesser (k): 1,5 bis 2,3 mm

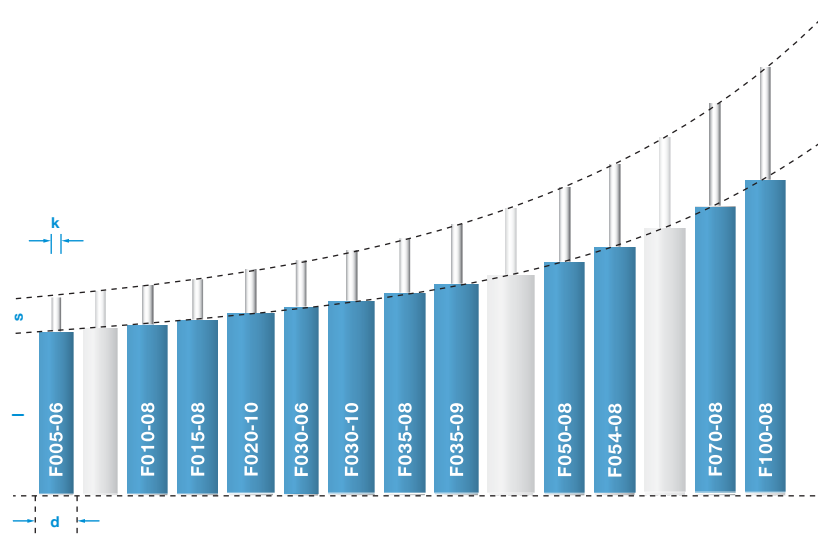

PRODUKTRANGE DÄMPFER VERSATILE

- ▶ Gehäusegrößen (l): 42 mm bis 67 mm
- ▶ Gehäusedurchmesser (d): 6 mm, 8 mm und 10 mm
- ▶ Hub (s): 5 mm bis 30 mm
- ▶ Kolbenstangendurchmesser (k): 2,3 mm

