

SELBSTEINZUG

SERIE SILENTO DOPPIO 100

► PRODUKTSPEZIFIKATIONEN



Diese beidseitig wirkende Selbsteinzieheinheit ermöglicht es eine Schiebetür sowohl in Öffnungs- als auch in Schließrichtung zu dämpfen. Gewichte von bis zu 160 kg können kontrolliert abgebremst werden.

► ANWENDUNGSBEREICHE



Klappe



Schiebetür



Schubblade



Scharnier

► SERIENMERKMALE

Serie	Hub [mm]	Medium	Wirkrichtung
Silento Doppio 100	100,0	Fluid	beidseitig innen Schließend

► TECHNISCHE ZEICHNUNG

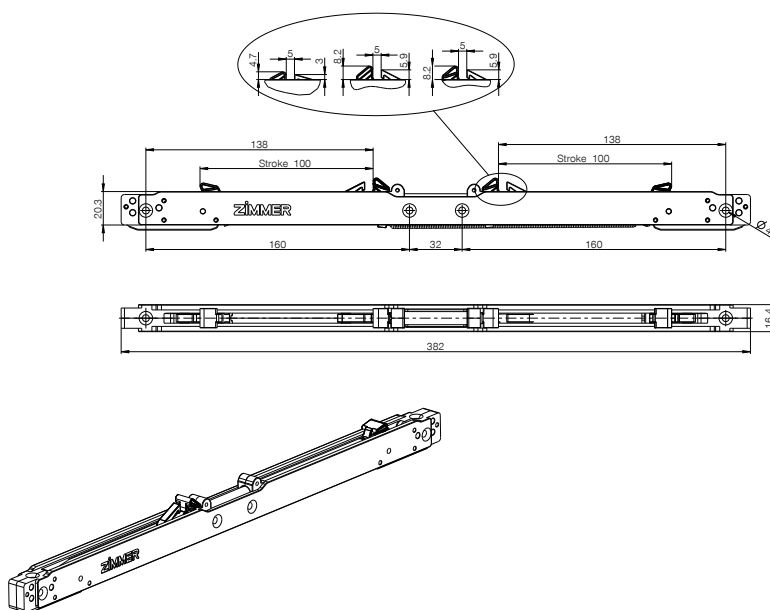

▶ TECHNISCHE DATEN

Bestell-Nr.	E100-08-037	E100-08-038	E100-08-041	E100-08-047
Abzubremsende Masse [kg]	160,0	120,0	50,0	70,0
Wirkrichtung	beidseitig innen Schlie- ßend	beidseitig innen Schlie- ßend	beidseitig innen Schlie- ßend	beidseitig innen Schlie- ßend
Freilauf	Nein	Nein	Nein	Nein
Freilauf Länge [mm]	0,0	0,0	0,0	0,0
Technologie	Defined Comfort	Defined Comfort	Defined Comfort	Defined Comfort
Gesamtlänge max. [mm]	382,0	382,0	382,0	382,0
SEZ Farbe Gehäuse	grau RAL7035	grau RAL7035	grau RAL7035	grau RAL7035
SEZ Farbe Rasthebel	grau RAL7035	grau RAL7035	grau RAL7035	grau RAL7035
SEZ Ø Bohrungen [mm]	4,2	4,2	4,2	4,2
SEZ Breite [mm]	16,4	16,4	16,4	16,4
SEZ Höhe [mm]	28,0	28,0	28,0	28,0
SEZ Rasthebelausführung	Typ S	Typ S	Typ S	Typ B

Bestell-Nr.	E100-08-158
Abzubremsende Masse [kg]	120,0
Wirkrichtung	beidseitig innen Schlie- ßend
Freilauf	Ja
Freilauf Länge [mm]	10,0
Technologie	Defined Comfort
Gesamtlänge max. [mm]	382,0
SEZ Farbe Gehäuse	grau RAL7035
SEZ Farbe Rasthebel	grau RAL7035
SEZ Ø Bohrungen [mm]	4,2
SEZ Breite [mm]	16,4
SEZ Höhe [mm]	28,0
SEZ Rasthebelausführung	Typ B

EINZUGSEINHEITEN

SELBSTEINZÜGE

FUNKTIONSPRINZIP

Ein automatischer Selbsteinzug wird z.B. am Kasten einer Schublade befestigt, ein Mitnehmer (Aktivator) direkt an der Schublade.

Der Aktivator greift dabei in den Rasthebel und die Einzugsfeder zieht die Schublade ein, bei gleichzeitigem sanften Abbremsen durch den Dämpfer.

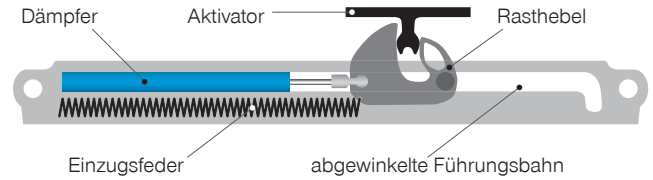

AUSFÜHRUNGEN



nach innen schließend

nach außen schließend

doppelt wirkend

NACH INNEN SCHLIESSENDE SELBSTEINZÜGE

Der Aktivator führt beim Öffnen einer Schublade den Rasthebel mit und spannt dadurch die Einzugsfeder.

Der Rasthebel kippt am Ende der Nut ab und gibt den Aktivator und damit die Schublade frei. Beim Schließen löst der Aktivator den Rasthebel, die Einzugsfeder zieht die Schublade bei gleichzeitiger Dämpfung zu.

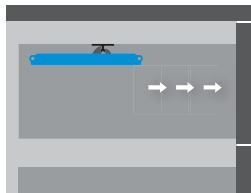
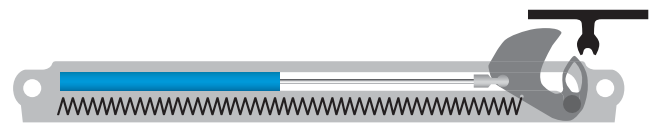
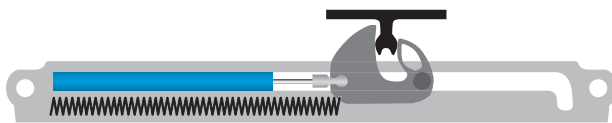

PRODUKTRANGE EINZUG (INNEN SCHLIESSEND)

- ▶ Gehäuselänge (l): 200 bis 385 mm
- ▶ Gehäusebreite (b): 18 bis 25 mm
- ▶ Gehäusetiefe (t): 10,4 bis 18 mm
- ▶ Hub (s): 50 bis 100 mm

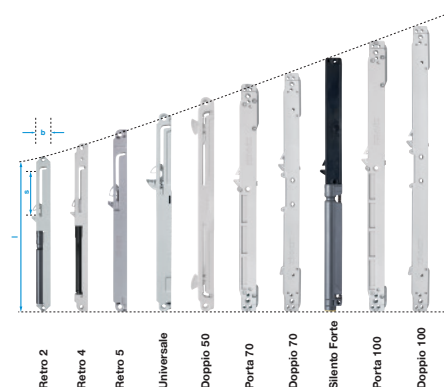

NACH AUSSEN SCHLIESSENDE SELBSTEINZÜGE

Falls in dem zu dämpfenden Beschlagsystem nicht genügend Bauraum für den Aktivator vorhanden ist, kann ein nach außen schließender Selbstezug verwendet werden.

Dieses System besitzt einen Schieber, welcher die Kraft umleitet, damit der Dämpfer auf Druck beansprucht wird.

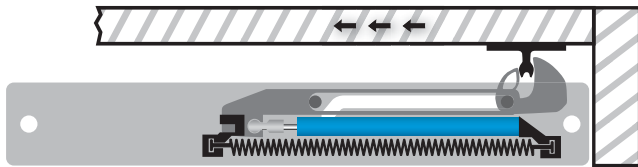

Tür geschlossen

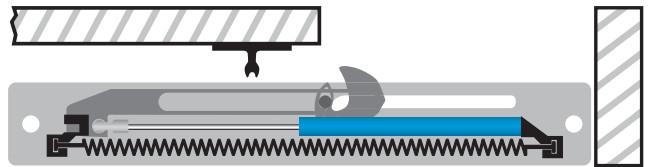

Tür geöffnet

VERWENDUNG VON SELBSTEINZÜGEN

Das Beispiel zeigt einen Schrank mit zwei Schiebetüren von oben, Aktivatoren müssen an den Türen soweit außen wie möglich montiert werden, da sonst Kollision mit zweiter Türe oder Mittelwand.

Selbsteinzug muss nach außen schließend sein.

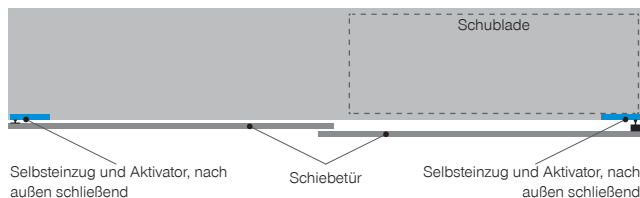

Schrank, geschlossen

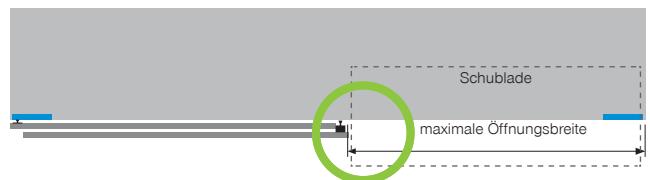

Schrank, geöffnet

PRODUKTRANGE EINZUG (AUSSEN SCHLIESSEND)

Gehäuselänge (l): 222 bis 345 mm
 Gehäusebreite (b): 37 mm
 Gehäusetiefe (t): 16 mm
 Hub (s): 50 bis 100 mm

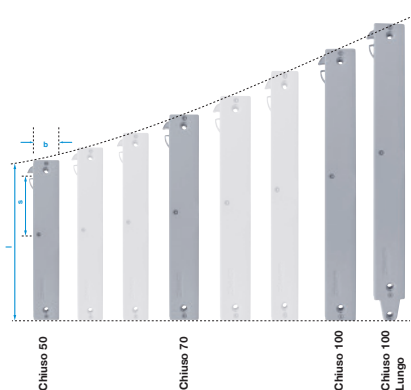

DOPPELT WIRKENDE SELBSTEINZÜGE

Um Schiebetüren in beide Richtungen dämpfen zu können, werden doppelt wirkende Selbstezüge eingesetzt.

Der Aktivator wird am Korpus befestigt, der Selbstezug an der Schiebetür.

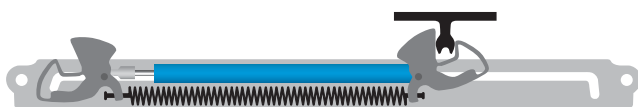

Schiebetür nach rechts gedämpft

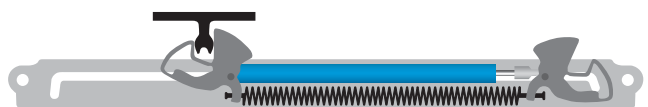

Schiebetür nach links gedämpft