

자동 인입 유닛 시리즈 SILENTO PORTA 70

▶ 제품 규격



이 장치는 최대 120kg의 중량을 부드럽게 감속할 수 있습니다. 슬라이딩 도어용으로 개발되었지만 이 시스템을 다른 영역에서도 사용할 수 있습니다. 스트로크가 길어 일정한 폐쇄 패턴을 제공합니다.

▶ 적용 범위



플랩



미닫이문



서랍



힌지

▶ 시리즈 특징

시리즈	스트로크 [mm]	Medium	작용 방향
Silento Porta 70	70.0	유체	내부 폐쇄형

▶ 기술 도면

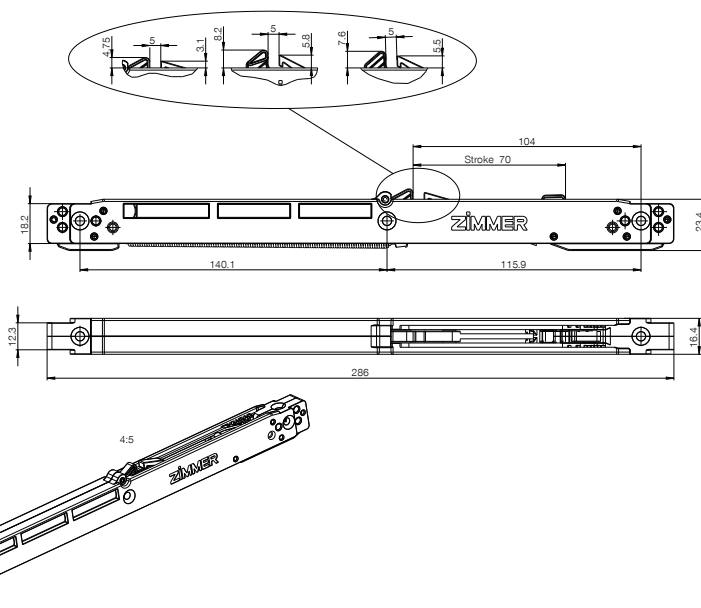

▶ 기술 데이터

주문번호	E070-08-022	E070-08-025	E070-08-028	E070-08-031
제동 접지 [kg]	120.0	100.0	70.0	50.0
작용 방향	내부 폐쇄형	내부 폐쇄형	내부 폐쇄형	내부 폐쇄형
프리런	아니오	아니오	아니오	아니오
프리휠 길이 [mm]	0.0	0.0	0.0	0.0
기술	Defined Comfort	Defined Comfort	Defined Comfort	Defined Comfort
최대 총 길이 [mm]	286.0	286.0	286.0	286.0
자동 인입 유닛 하우징 색상	회색 RAL7035	회색 RAL7035	회색 RAL7035	회색 RAL7035
자동 인입 유닛 잠금 레버 색상	회색 RAL7035	회색 RAL7035	회색 RAL7035	회색 RAL7035
자동 인입 유닛 Ø 보어 [mm]	4.2	4.2	4.2	4.2
자동 인입 유닛 너비 [mm]	16.4	16.4	16.4	16.4
자동 인입 유닛 높이 [mm]	27.0	27.0	27.0	27.0
자동 인입 유닛 잠금 레버 버전	S 타입	S 타입	S 타입	S 타입

주문번호	E070-08-034	E070-08-037
제동 접지 [kg]	30.0	15.0
작용 방향	내부 폐쇄형	내부 폐쇄형
프리런	아니오	아니오
프리휠 길이 [mm]	0.0	0.0
기술	Defined Comfort	Defined Comfort
최대 총 길이 [mm]	286.0	286.0
자동 인입 유닛 하우징 색상	회색 RAL7035	회색 RAL7035
자동 인입 유닛 잠금 레버 색상	회색 RAL7035	회색 RAL7035
자동 인입 유닛 Ø 보어 [mm]	4.2	4.2
자동 인입 유닛 너비 [mm]	16.4	16.4
자동 인입 유닛 높이 [mm]	27.0	27.0
자동 인입 유닛 잠금 레버 버전	S 타입	S 타입

인입 유닛

자동 인입 유닛

기능 원리

자동 인입 유닛은 예컨대 서랍 케이스에 장착되고 드라이버(액츄에이터)는 서랍에 직접 장착됩니다. 액츄에이터가 잠금 레버에 맞물리고 동시에 댐퍼가 부드럽게 제동하면서 당김 스프링이 서랍을 당깁니다.

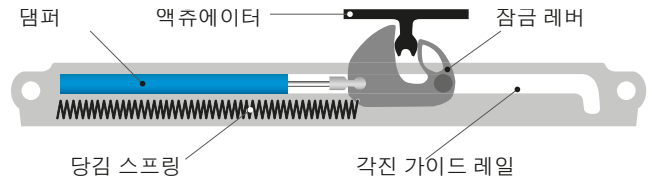

버전



내부 폐쇄형 자동 인입 유닛

서랍이 열리면 액츄에이터가 잠금 레버를 움직여 당김 스프링을 고정합니다.

잠금 레버는 홈 끝에서 기울어져 액츄에이터와 서랍을 해제합니다. 닫을 때 액츄에이터가 잠금 레버를 풀고 동시에 댐핑하면서 당김 스프링이 서랍을 닫습니다.

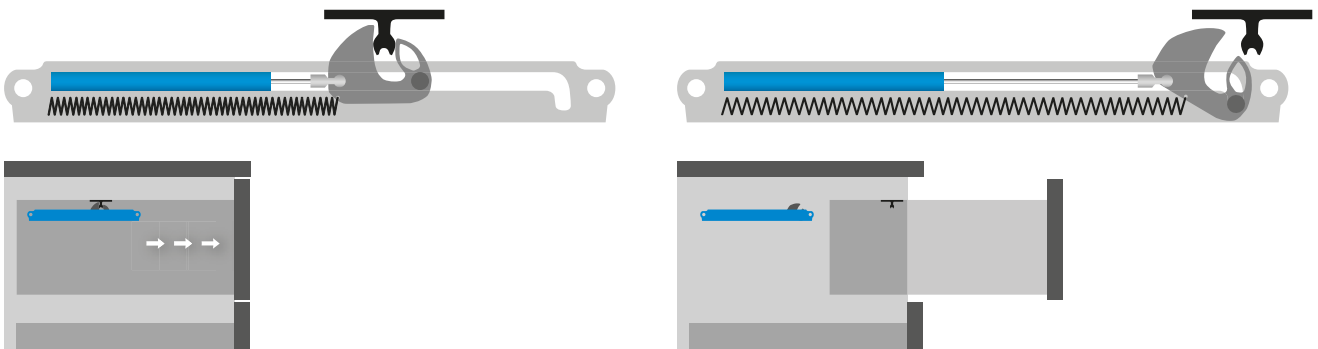

인입 제품 범위(내부 폐쇄형)

- ▶ 하우징 길이(l): 200~385mm
- ▶ 하우징 너비(b): 18~25mm
- ▶ 하우징 깊이(t): 10.4~18mm
- ▶ 스트로크(s): 50~100mm

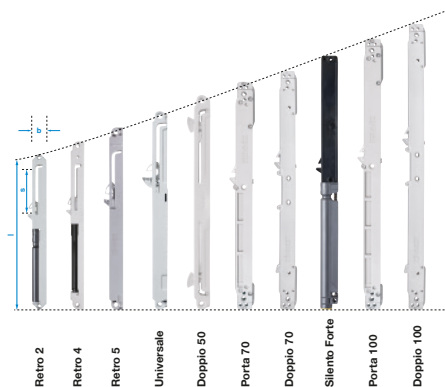

외부 폐쇄형 자동 인입 유닛

댐핑해야 할 힌지 시스템에서 액츄에이터를 위한 공간이 부족한 경우 외부 폐쇄형 자동 인입 유닛을 사용할 수도 있습니다.

이 시스템에는 댐퍼가 압력을 받도록 힘을 전환시키는 슬라이더가 있습니다.

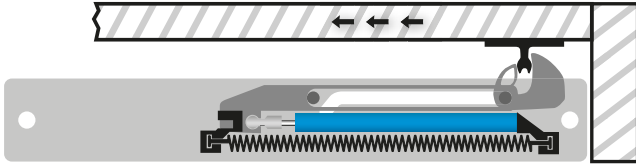

문이 닫힘

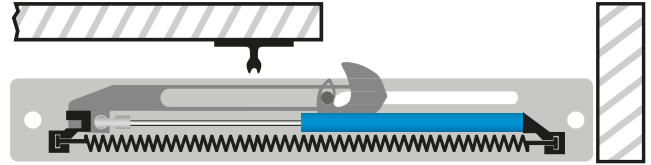

문이 열림

자동 인입 유닛의 사용

이 예시에서는 상단에 슬라이딩 도어가 두개 있는 캐비닛을 보여줍니다. 액츄에이터는 최대한 도어 바깥쪽에 장착되어야 합니다. 그렇지 않으면 다른 도어나 중앙 벽과 충돌합니다.

자동 인입 유닛은 외부로 닫혀야 합니다.

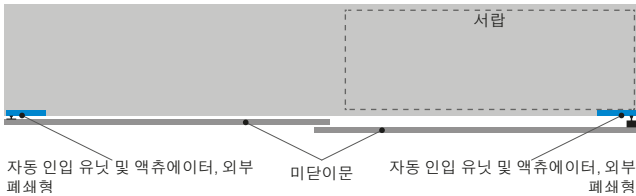

캐비닛, 닫힘

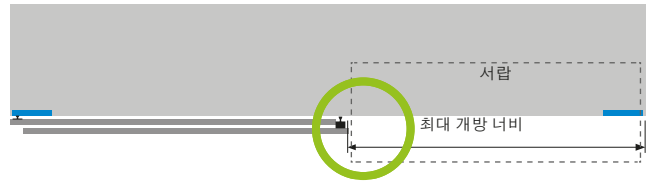

캐비닛, 열림

인입 제품 범위(외부 폐쇄형)

하우징 길이(l): 222~345mm
 하우징 너비(b): 37mm
 하우징 깊이(t): 16mm
 스트로크(s): 50~100mm

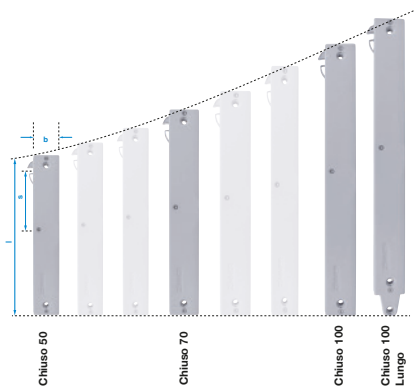

복동 자동 인입 유닛

슬라이딩 도어를 양쪽으로 댐핑하려면 복동 자동 인입 유닛을 사용합니다. 액츄에이터는 본체에 장착하고 자동 인입 유닛은 슬라이딩 도어에 장착합니다.

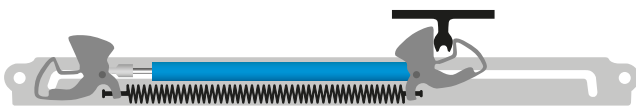

오른쪽으로 댐핑되는 슬라이딩 도어

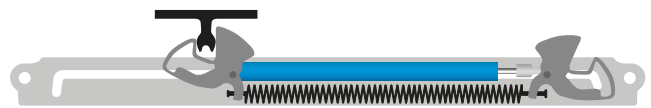

왼쪽으로 댐핑되는 슬라이딩 도어