

SELBSTEINZUG

SERIE SILENTO UNIVERSALE

► PRODUKTSPEZIFIKATIONEN



Wie der Name schon vermuten lässt handelt es sich beim Silento Universale um eine äußerst flexibel einsetzbare Selbsteinziegeinheit. Durch die hohe Akzeptanz am Markt ist diese Einheit bereits in diversen Kraftvarianten erhältlich.

► ANWENDUNGSBEREICHE

Klappe	
Schiebetür	•
Schublade	•
Scharnier	

► SERIENMERKMALE

Serie	Hub [mm]	Medium	Wirkrichtung
Silento Universale	30,0	Fluid	innen Schließend

► TECHNISCHE ZEICHNUNG

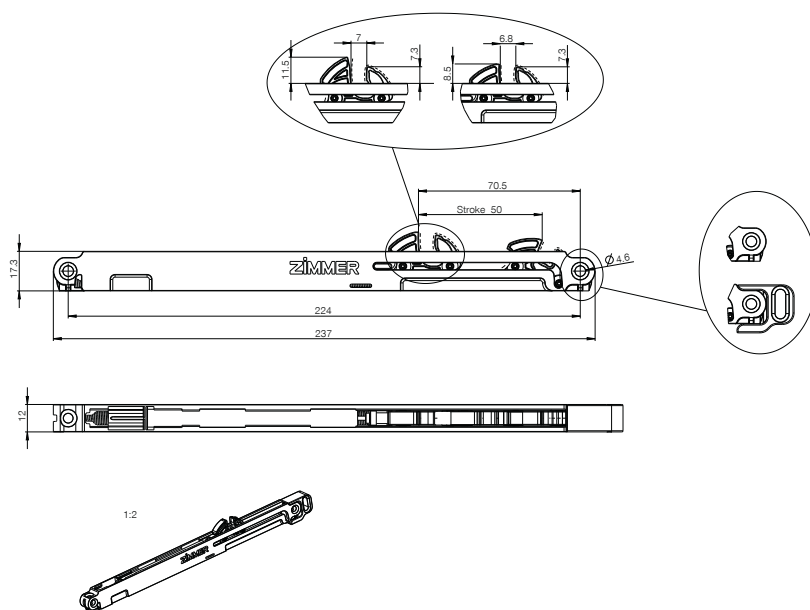

► TECHNISCHE DATEN

Bestell-Nr.	E050-08-124	E050-08-133	E050-08-135
Abzubremsende Masse [kg]	30,0	30,0	50,0
Wirkrichtung	innen Schließend	innen Schließend	innen Schließend
Freilauf	Nein	Ja	Ja
Freilauf Länge [mm]	0,0	5,0	5,0
Technologie	Defined Comfort	Defined Comfort	Defined Comfort
Gesamtlänge max. [mm]	237,0	237,0	237,0
SEZ Farbe Gehäuse	grau RAL7035	grau RAL7035	grau RAL7035
SEZ Farbe Rasthebel	grau RAL7035	grau RAL7036	grau RAL7036
SEZ Ø Bohrungen [mm]	4,2	4,2	4,2
SEZ Breite [mm]	12,0	12,0	12,0
SEZ Höhe [mm]	17,3	17,3	17,3
SEZ Rasthebelausführung	Typ S	Typ A	Typ A

EINZUGSEINHEITEN SELBSTEINZÜGE

FUNKTIONSPRINZIP

Ein automatischer Selbsteinzug wird z.B. am Kasten einer Schublade befestigt, ein Mitnehmer (Aktivator) direkt an der Schublade.

Der Aktivator greift dabei in den Rasthebel und die Einzugsfeder zieht die Schublade ein, bei gleichzeitigem sanften Abbremsen durch den Dämpfer.

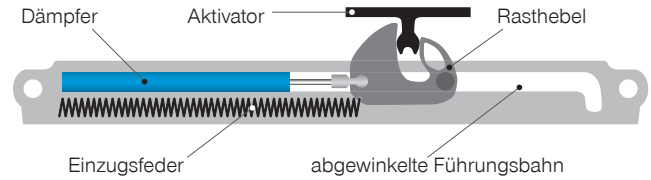

AUSFÜHRUNGEN



nach innen schließend



nach außen schließend



doppelt wirkend

NACH INNEN SCHLIESSENDE SELBSTEINZÜGE

Der Aktivator führt beim Öffnen einer Schublade den Rasthebel mit und spannt dadurch die Einzugsfeder.

Der Rasthebel kippt am Ende der Nut ab und gibt den Aktivator und damit die Schublade frei. Beim Schließen löst der Aktivator den Rasthebel, die Einzugsfeder zieht die Schublade bei gleichzeitiger Dämpfung zu.

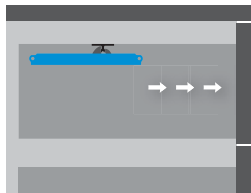
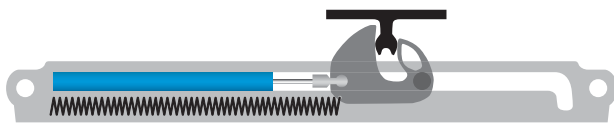

PRODUKTRANGE EINZUG (INNEN SCHLIESSEND)

- ▶ Gehäuselänge (l): 200 bis 385 mm
- ▶ Gehäusebreite (b): 18 bis 25 mm
- ▶ Gehäusetiefe (t): 10,4 bis 18 mm
- ▶ Hub (s): 50 bis 100 mm

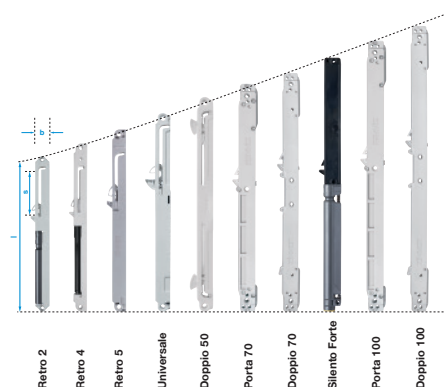

NACH AUSSEN SCHLIESSENDE SELBSTEINZÜGE

Falls in dem zu dämpfenden Beschlagsystem nicht genügend Bauraum für den Aktivator vorhanden ist, kann ein nach außen schließender Selbststeinzug verwendet werden.

Dieses System besitzt einen Schieber, welcher die Kraft umleitet, damit der Dämpfer auf Druck beansprucht wird.

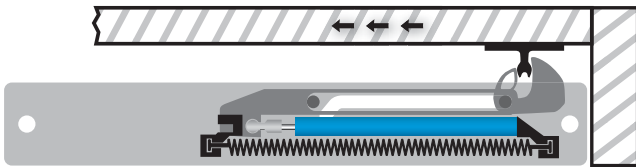

Tür geschlossen

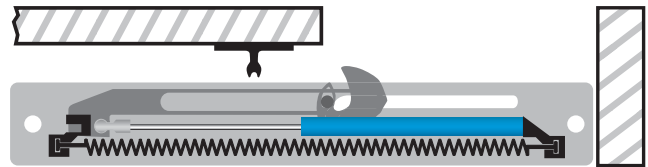

Tür geöffnet

VERWENDUNG VON SELBSTEINZÜGEN

Das Beispiel zeigt einen Schrank mit zwei Schiebetüren von oben, Aktivatoren müssen an den Türen soweit außen wie möglich montiert werden, da sonst Kollision mit zweiter Türe oder Mittelwand.

Selbsteinzug muss nach außen schließend sein.

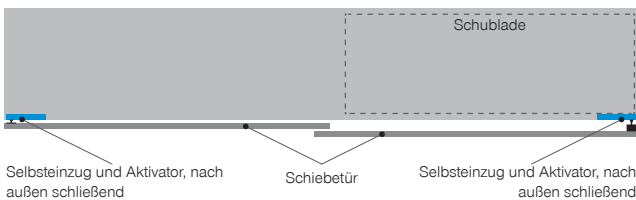

Schrank, geschlossen

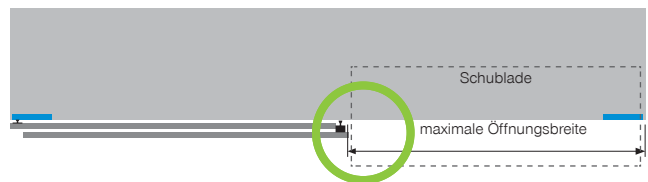

Schrank, geöffnet

PRODUKTRANGE EINZUG (AUSSEN SCHLIESSEND)

Gehäuselänge (l): 222 bis 345 mm
 Gehäusebreite (b): 37 mm
 Gehäusetiefe (t): 16 mm
 Hub (s): 50 bis 100 mm

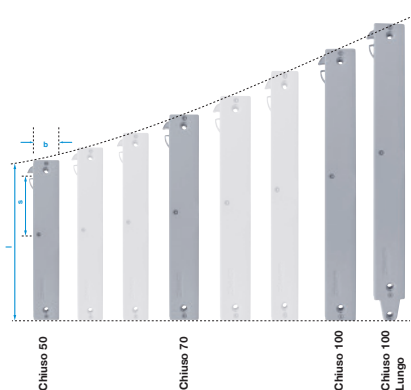

DOPPELT WIRKENDE SELBSTEINZÜGE

Um Schiebetüren in beide Richtungen dämpfen zu können, werden doppelt wirkende Selbststeinzüge eingesetzt.

Der Aktivator wird am Korpus befestigt, der Selbststeinzug an der Schiebetür.

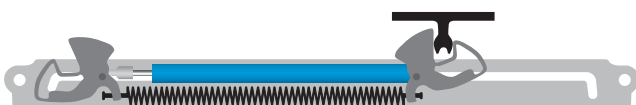

Schiebetür nach rechts gedämpft

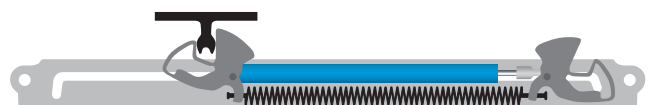

Schiebetür nach links gedämpft