

DISPOSITIVO DI AUTOCHIUSURA SERIE SILENTO CENTRATO

► SPECIFICHE PRODOTTO



Per la decelerazione della porta centrale di un armadio a tre porte scorrevoli, quest'unità innovativa può essere montata sul pannello superiore. Inoltre, se chiusa, la porta viene arrestata perfettamente nella posizione centrale.

► CAMPI DI APPLICAZIONE



Aletta



Porta scorrevole



Cassetto



Cerniera

► CARATTERISTICHE DELLA SERIE

Serie	Corsa [mm]	Medium	Direzione operativa
Silento Centrato	50.0	Fluido	Con chiusura verso l'interno su entrambi i lati

► DISEGNO TECNICO

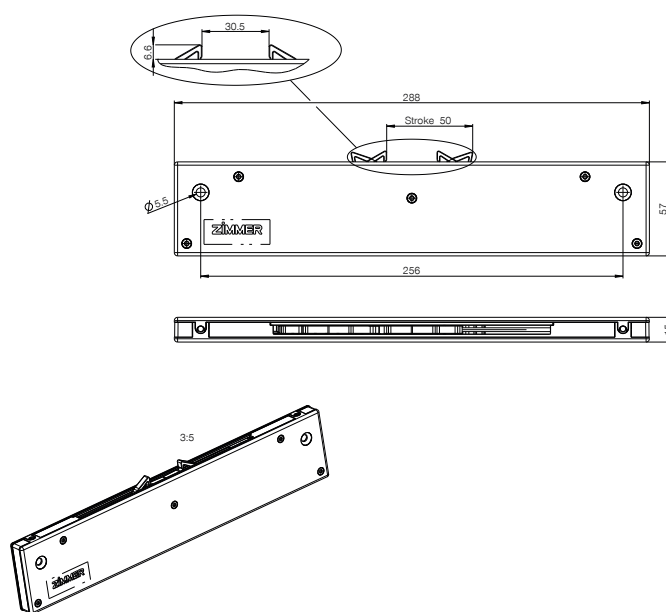

► DATI TECNICI

Numero d'ordine	E050-08-109	E050-08-130
Massa da frenare [kg]	70.0	30.0
Direzione operativa	Con chiusura verso l'interno su entrambi i lati	Con chiusura verso l'interno su entrambi i lati
Corsa libera	No	No
Lunghezza ruota libera [mm]	0.0	0.0
Tecnologia	Defined Comfort	Defined Comfort
Lunghezza totale massima [mm]	288.0	288.0
Colore carcassa SEZ	Grigio RAL7035	Grigio RAL7035
Colore leva di bloccaggio SEZ	Naturale	Naturale
Ø fori SEZ [mm]	5.5	5.5
Larghezza SEZ [mm]	15.0	15.0
Altezza SEZ [mm]	56.7	56.7
Versione della leva di bloccaggio SEZ	Tipo S	Tipo S

UNITÀ DI CHIUSURA

DISPOSITIVI DI AUTOCHIUSURA

PRINCIPIO DI FUNZIONAMENTO

Un dispositivo di autochiusura automatico viene fissato ad es. alla cassa di un cassetto, un trascinatore (attuatore) direttamente al cassetto.

L'attuatore si ingrana nella leva di bloccaggio e la molla di chiusura fa rientrare il cassetto, frenando al contempo in modo delicato grazie al deceleratore.

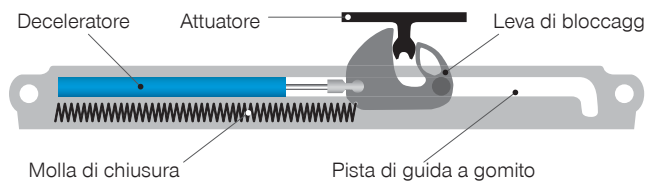

VERSIONI



Con chiusura verso l'interno



Con chiusura verso l'esterno



A doppio effetto

DISPOSITIVI DI AUTOCHIUSURA AUTOMATICI CON CHIUSURA VERSO L'INTERNO

L'attuatore trascina la leva di bloccaggio durante l'apertura di un cassetto ponendo sotto trazione la molla di chiusura.

La leva di bloccaggio si ribalta all'estremità della scanalatura sbloccando l'attuatore e quindi il cassetto.

Durante la chiusura, l'attuatore sblocca la leva di bloccaggio, la molla di chiusura chiude il cassetto, decelerandolo al contempo.

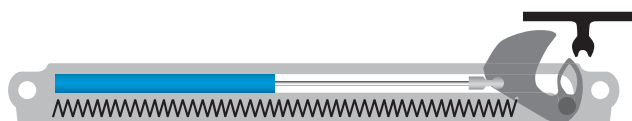
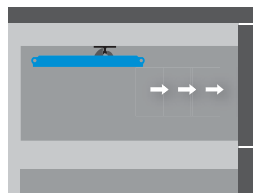
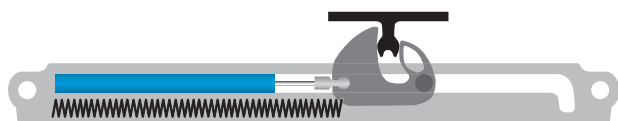

GAMMA DI PRODOTTI DISPOSITIVI DI AUTOCHIUSURA (CON CHIUSURA VERSO L'INTERNO)

- ▶ Lunghezza carcassa (l): da 200 a 385 mm
- ▶ Larghezza carcassa (b): da 18 a 25 mm
- ▶ Profondità carcassa (t): da 10,4 a 18 mm
- ▶ Corsa (s): da 50 a 100 mm

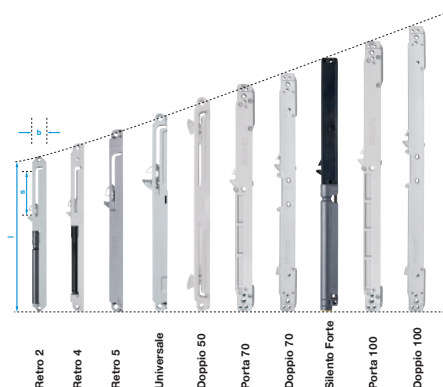

DISPOSITIVO DI AUTOCHIUSURA CON CHIUSURA VERSO L'ESTERNO

Se nel sistema di ferramenta da ammortizzare non è presente abbastanza spazio per l'attuatore, è possibile utilizzare un dispositivo di autochiusura con chiusura verso l'esterno.

Questo sistema possiede un cursore che devia la forza con cui il deceleratore viene sollecitato a pressione.

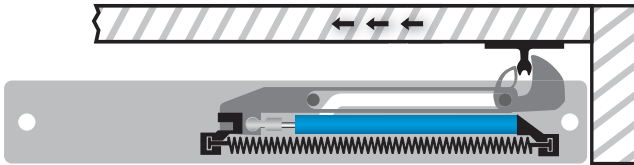

Porta chiusa

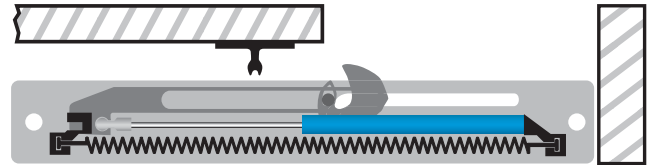

Porta aperta

UTILIZZO DI DISPOSITIVI DI AUTOCHIUSURA

L'esempio illustra un armadio con due porte scorrevoli dall'alto, gli attuatori devono essere montati sulle porte il più all'esterno possibile, perché altrimenti si possono verificare collisioni con la seconda porta o la parete centrale.

Il dispositivo di autochiusura deve essere con chiusura verso l'esterno.

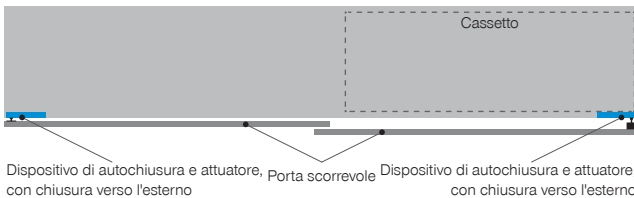

Armadio chiuso

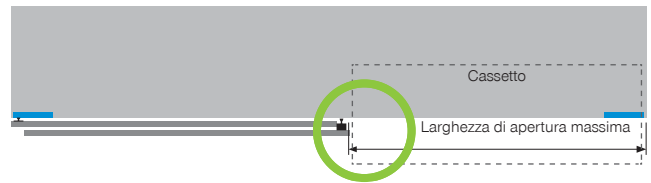

Armadio aperto

GAMMA DI PRODOTTI DISPOSITIVI DI AUTOCHIUSURA (CON CHIUSURA VERSO L'ESTERNO)

Lunghezza carcassa (l): da 222 a 345 mm
 Larghezza carcassa (b): 37 mm
 Profondità carcassa (t): 16 mm
 Corsa (s): da 50 a 100 mm

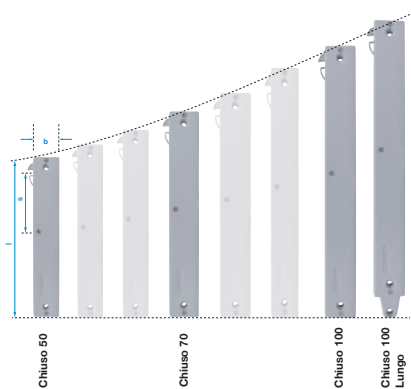

DISPOSITIVI DI AUTOCHIUSURA A DOPPIO EFFETTO

Per poter decelerare le porte scorrevoli in entrambe le direzioni, vengono impiegati dispositivi di autochiusura a doppio effetto.

L'attuatore viene fissato al corpo, il dispositivo di autochiusura alla porta scorrevole.



Porta scorrevole ammortizzata verso destra

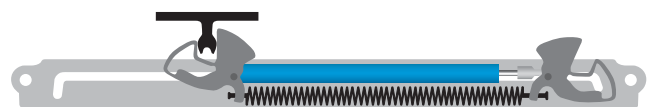

Porta scorrevole ammortizzata verso sinistra