

ALIMENTACIÓN MECÁNICA





SERIE SILENTO CHIUSO 50

► ESPECIFICACIONES DEL PRODUCTO



Esta alimentación mecánica se cierra hacia dentro, con lo cual ofrece la máxima apertura de la puerta. Resulta óptima para el uso en el armario de puertas correderas. Gracias a su carcasa de plástico compacta puede integrarse discretamente.

► CAMPOS DE APLICACIÓN

 Tapa	
 Puerta corredera	●
 Cajón	
 Bisagra	

► CARACTERÍSTICAS DE LA SERIE

Serie	Carrera [mm]	Medium	Sentido de actuación
Silento Chiuso 50	50.0	Fluido	de cierre hacia el exterior

► DIBUJO TÉCNICO

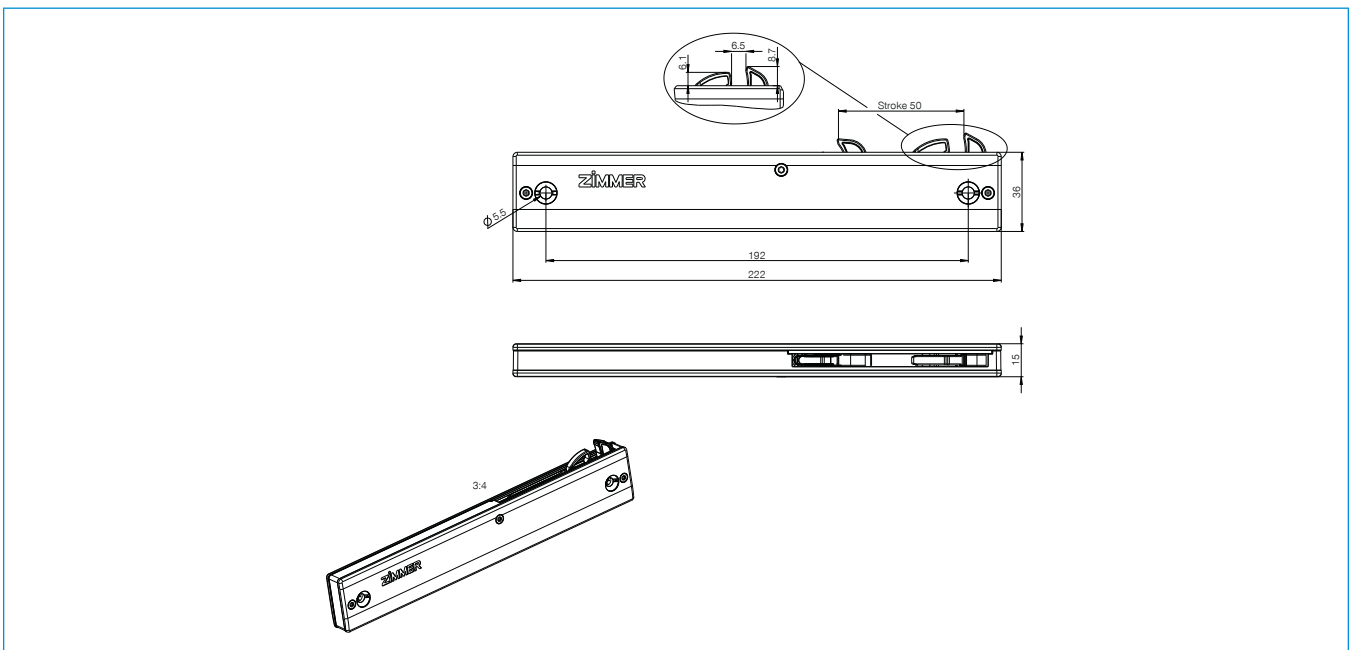

▶ DATOS TÉCNICOS

Referencia	E050-08-069	E050-08-238
Masa a frenarse [kg]	50.0	15.0
Sentido de actuación	de cierre hacia el exterior	de cierre hacia el exterior
Marcha libre	No	No
Longitud en marcha libre [mm]	0.0	0.0
Tecnología	Defined Comfort	Defined Comfort
Longitud total máx. [mm]	222.0	222.0
SEZ color de la carcasa	gris RAL7035	gris RAL7035
SEZ color de la palanca de trinquete	natural	natural
SEZ Ø orificios [mm]	5.5	5.5
SEZ anchura [mm]	15.0	15.0
SEZ altura [mm]	36.0	36.0
SEZ versión con palanca de trinquete	tipo S	tipo S

UNIDADES DE ALIMENTACIÓN

ALIMENTACIONES MECÁNICAS

PRINCIPIO DE FUNCIONAMIENTO

Una alimentación mecánica automática se fija p. ej. en la caja de un cajón, un empujador (activador) directamente en el cajón.

Para ello, el activador encaja en la palanca de trinquete y el muelle de compresión retrae el cajón, al tiempo que se produce un frenado suave mediante el amortiguador.

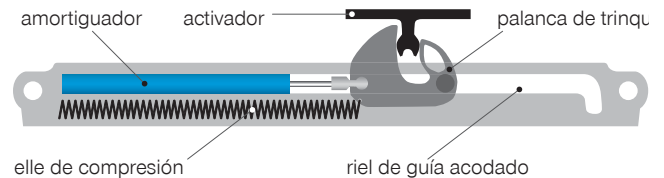

MODELOS



de cierre hacia dentro



de cierre hacia el exterior



de efecto doble

ALIMENTACIONES MECÁNICAS DE CIERRE HACIA DENTRO

Al abrir un cajón, el activador arrastra la palanca de trinquete sujetando con ello el muelle de compresión.

La palanca de trinquete baja al final de la ranura y de este modo libera el activador y el cajón. Al cerrarse, el activador suelta la palanca de trinquete y el muelle de compresión cierra el cajón con la simultánea amortiguación.

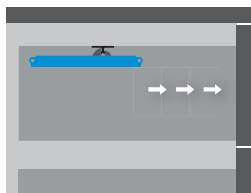
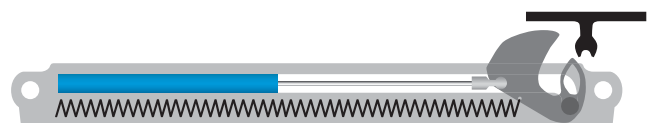
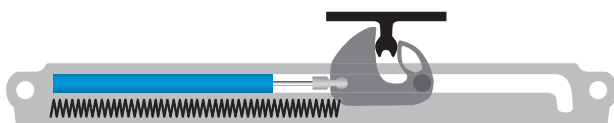

GAMA DE PRODUCTOS PARA ALIMENTACIÓN (CIERRE HACIA DENTRO)

- ▶ Longitud de la carcasa (l): 200 a 385 mm
- ▶ Ancho de la carcasa (b): 18 a 25 mm
- ▶ Profundidad de la carcasa (t): 10,4 a 18 mm
- ▶ Carrera (s): 50 a 100 mm

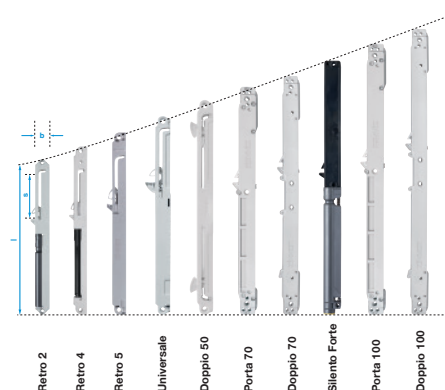

ALIMENTACIONES MECÁNICAS DE CIERRE HACIA EL EXTERIOR

En caso de que en el sistema de guarniciones que debe amortiguarse no haya espacio suficiente para el activador, puede utilizarse una alimentación mecánica de cierre hacia el exterior.

Este sistema posee un control deslizante que desvía la fuerza para que el amortiguador se someta a presión.

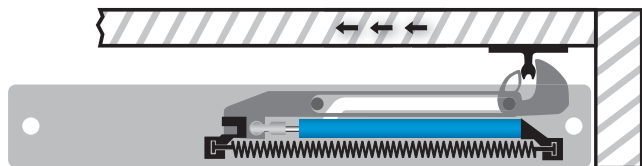

puerta cerrada

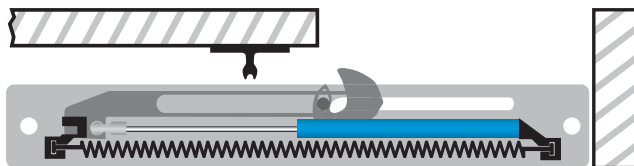

puerta abierta

USO DE ALIMENTACIONES MECÁNICAS

El ejemplo muestra un armario con dos puertas correderas desde arriba, los activadores deben estar montados en las puertas lo más hacia fuera posible, ya que de lo contrario puede producirse una colisión con la segunda puerta o la pared central.

La alimentación mecánica debe poder cerrarse hacia el exterior.

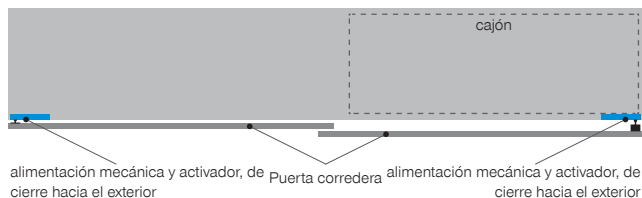

armario, cerrado

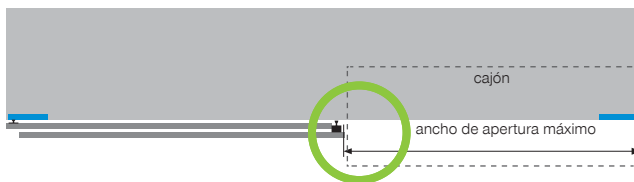

armario, abierto

GAMA DE PRODUCTOS PARA ALIMENTACIÓN (CIERRE HACIA EL EXTERIOR)

Longitud de la carcasa (l): 222 a 345 mm
 Ancho de la carcasa (b): 37 mm
 Profundidad de la carcasa (t): 16 mm
 Carrera (s): 50 a 100 mm

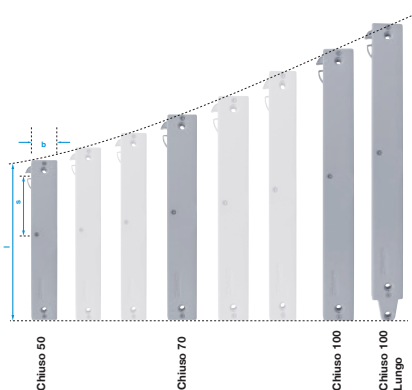

ALIMENTACIONES MECÁNICAS DE EFECTO DOBLE

Para poder amortiguar las puertas correderas en ambas direcciones, se utilizan alimentaciones mecánicas de efecto doble.

El activador se fija en el cuerpo y la alimentación mecánica en la puerta corredera.

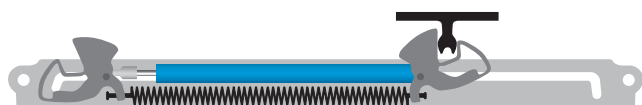

puerta corredera amortiguada hacia la derecha

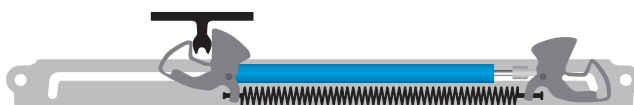

puerta corredera amortiguada hacia la izquierda