

SELBSTEINZUG





SERIE SILENTO CHIUSO 50

► PRODUKTSPEZIFIKATIONEN



Dieser Selbsteinzug schließt nach außen hin, was eine maximale Türöffnung ermöglicht. Er ist optimal für den Einsatz im Schiebetürschrank geeignet. Durch sein kompaktes Kunststoffgehäuse lässt er sich unauffällig integrieren.

► ANWENDUNGSBEREICHE

| | |
|--|---|
|  Klappe | |
|  Schiebetür | • |
|  Schublade | |
|  Scharnier | |

► SERIENMERKMALE

| Serie | Hub [mm] | Medium | Wirkrichtung |
|-------------------|----------|--------|------------------|
| Silento Chiuso 50 | 50,0 | Fluid | außen Schließend |

► TECHNISCHE ZEICHNUNG

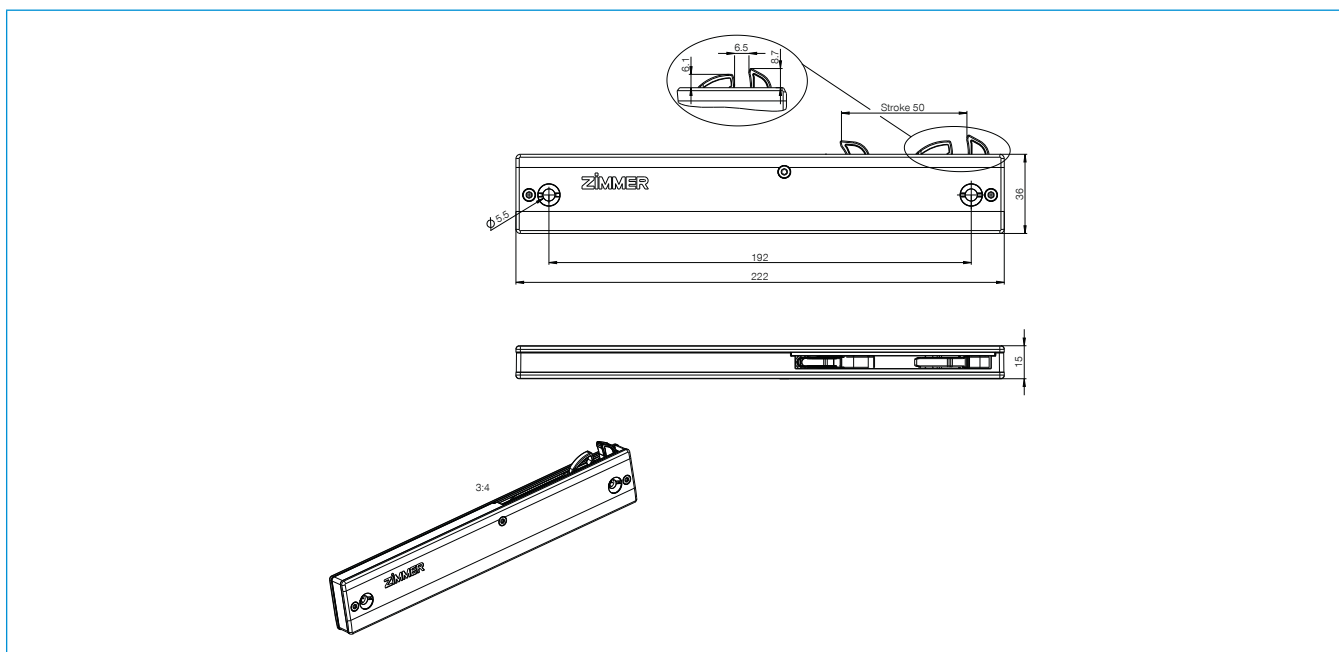

► TECHNISCHE DATEN

| Bestell-Nr. | E050-08-069 | E050-08-238 |
|--------------------------|------------------|------------------|
| Abzubremsende Masse [kg] | 50,0 | 15,0 |
| Wirkrichtung | außen Schließend | außen Schließend |
| Freilauf | Nein | Nein |
| Freilauf Länge [mm] | 0,0 | 0,0 |
| Technologie | Defined Comfort | Defined Comfort |
| Gesamtlänge max. [mm] | 222,0 | 222,0 |
| SEZ Farbe Gehäuse | grau RAL7035 | grau RAL7035 |
| SEZ Farbe Rasthebel | natur | natur |
| SEZ Ø Bohrungen [mm] | 5,5 | 5,5 |
| SEZ Breite [mm] | 15,0 | 15,0 |
| SEZ Höhe [mm] | 36,0 | 36,0 |
| SEZ Rasthebelausführung | Typ S | Typ S |

EINZUGSEINHEITEN

SELBSTEINZÜGE

FUNKTIONSPRINZIP

Ein automatischer Selbsteinzug wird z.B. am Kasten einer Schublade befestigt, ein Mitnehmer (Aktivator) direkt an der Schublade.

Der Aktivator greift dabei in den Rasthebel und die Einzugsfeder zieht die Schublade ein, bei gleichzeitigem sanften Abbremsen durch den Dämpfer.

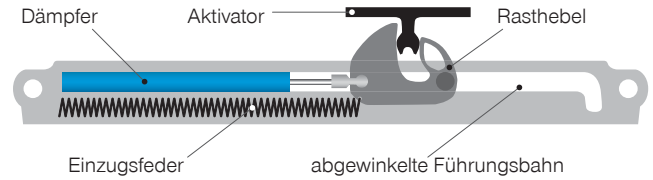

AUSFÜHRUNGEN



nach innen schließend

nach außen schließend

doppelt wirkend

NACH INNEN SCHLIESSENDE SELBSTEINZÜGE

Der Aktivator führt beim Öffnen einer Schublade den Rasthebel mit und spannt dadurch die Einzugsfeder.

Der Rasthebel kippt am Ende der Nut ab und gibt den Aktivator und damit die Schublade frei. Beim Schließen löst der Aktivator den Rasthebel, die Einzugsfeder zieht die Schublade bei gleichzeitiger Dämpfung zu.

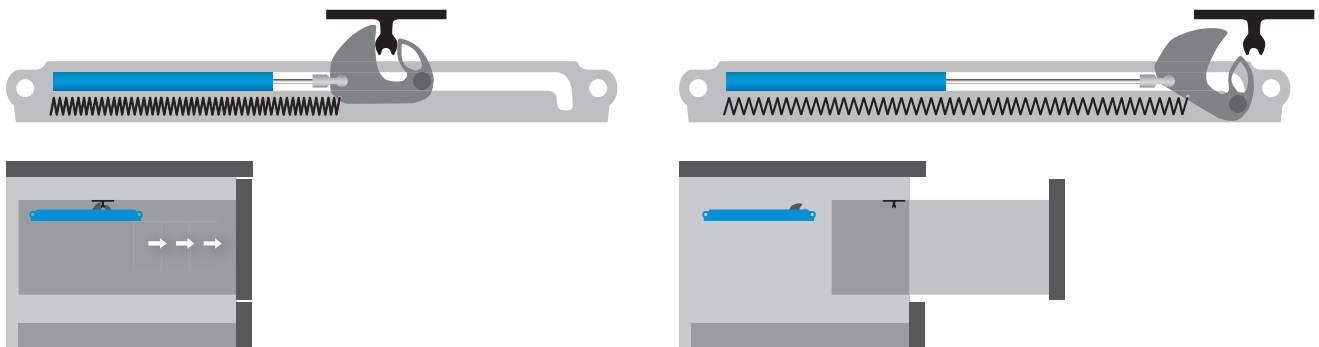

PRODUKTRANGE EINZUG (INNEN SCHLIESSEND)

- ▶ Gehäuselänge (l): 200 bis 385 mm
- ▶ Gehäusebreite (b): 18 bis 25 mm
- ▶ Gehäusetiefe (t): 10,4 bis 18 mm
- ▶ Hub (s): 50 bis 100 mm

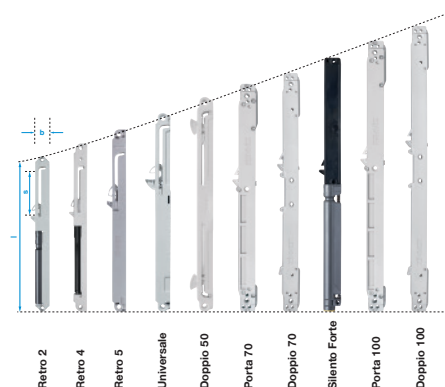

NACH AUSSEN SCHLIESSENDE SELBSTEINZÜGE

Falls in dem zu dämpfenden Beschlagsystem nicht genügend Bauraum für den Aktivator vorhanden ist, kann ein nach außen schließender Selbstezug verwendet werden.

Dieses System besitzt einen Schieber, welcher die Kraft umleitet, damit der Dämpfer auf Druck beansprucht wird.

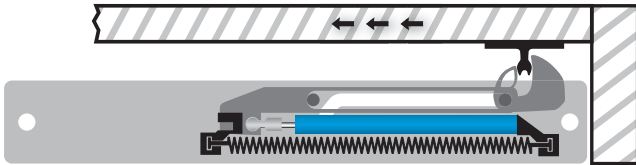

Tür geschlossen

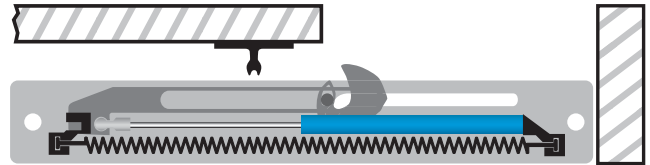

Tür geöffnet

VERWENDUNG VON SELBSTEINZÜGEN

Das Beispiel zeigt einen Schrank mit zwei Schiebetüren von oben, Aktivatoren müssen an den Türen soweit außen wie möglich montiert werden, da sonst Kollision mit zweiter Türe oder Mittelwand.

Selbsteinzug muss nach außen schließend sein.

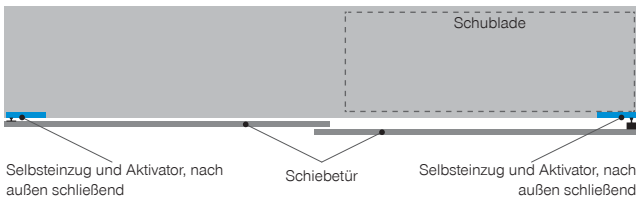

Schrank, geschlossen

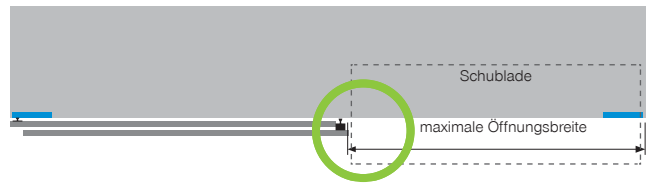

Schrank, geöffnet

PRODUKTRANGE EINZUG (AUSSEN SCHLIESSEND)

Gehäuselänge (l): 222 bis 345 mm
 Gehäusebreite (b): 37 mm
 Gehäusetiefe (t): 16 mm
 Hub (s): 50 bis 100 mm

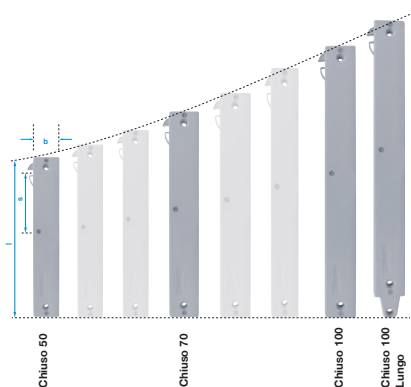

DOPPELT WIRKENDE SELBSTEINZÜGE

Um Schiebetüren in beide Richtungen dämpfen zu können, werden doppelt wirkende Selbstezüge eingesetzt.

Der Aktivator wird am Korpus befestigt, der Selbstezug an der Schiebetür.

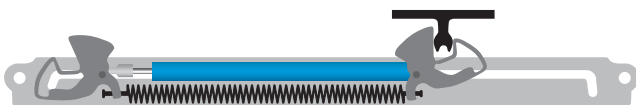

Schiebetür nach rechts gedämpft



Schiebetür nach links gedämpft