

ELEMENT DOCISKOWY

ADS5010-01 / ADS5010-02 / ADS5010-05

Nr katalogowy	Dane techniczne		
	ADS5010-01	ADS5010-02	ADS5010-05
Pasuje do rozmiar	GPD5010	GPD5010	GED5010
Pasuje do wersji chwytaka	N / S	C / O	GED
Wszystkich siły sprężystości min. [N]	62.0	62.0	62.0
Wszystkich siły sprężystości maks. [N]	124.0	124.0	124.0
Masa [kg]	0.17	0.18	0.2

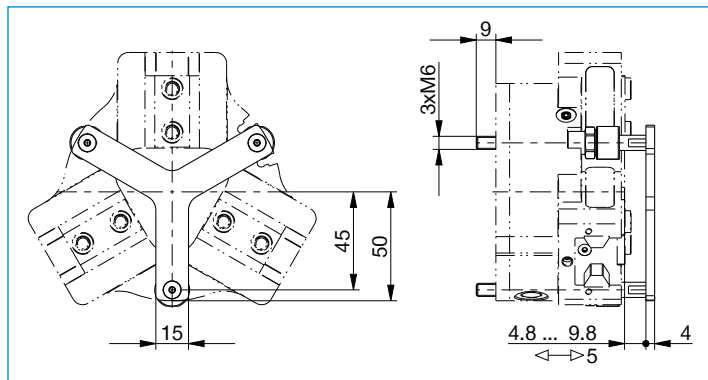

Mocowanie chwytaka za pomocą elementu dociskowego